

# VELUX ACTIVE with NETATMO

indoor climate control  
KIX 300

Installation instructions  
Installationsanleitung  
Notice d'installation  
Monteringsvejledning  
Montage instructies  
Istruzioni di installazione  
Instrucciones de instalación  
Uputstva za ugradnju  
Инструкции за монтаж  
Montážní návod  
Paigaldusjuhendid  
Upute za ugradnju  
Iebūvēšanas instrukcijās  
Montavimo instrukcijos  
Beépítési tájékoztató

Installeringsveiledning  
Instrukcja montażu  
Instruções de instalação  
Instruțiuni de instalare  
Руководство по установке  
Navodila za montažo  
Návod na montáž  
Uputstva za ugradnju  
Asennusohjeet  
Installationsanvisning  
Montaj kılavuzları  
Інструкція зі встановлення  
除阿根廷以外

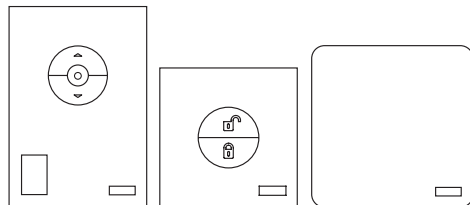

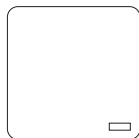
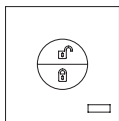
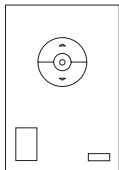

AAA x2\*



AA x3\*

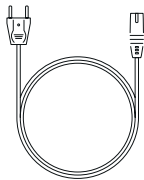

x2



x5



x5



x2

\*Except in Argentina - Excepto en Argentina

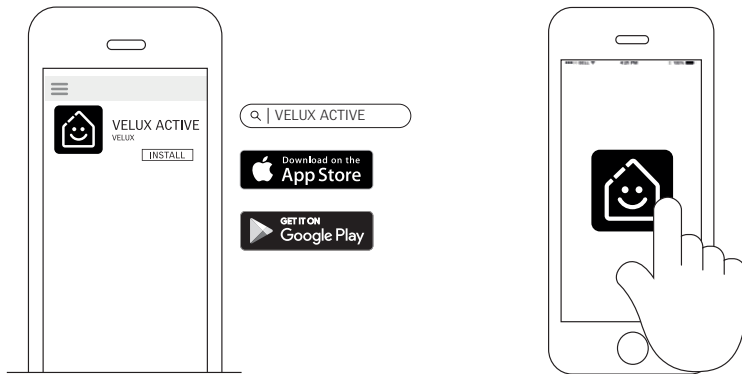

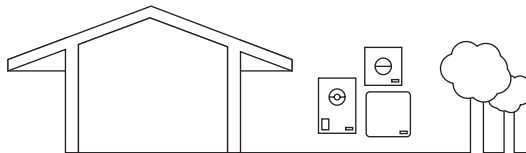
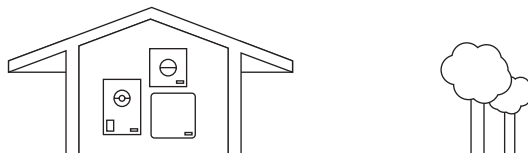

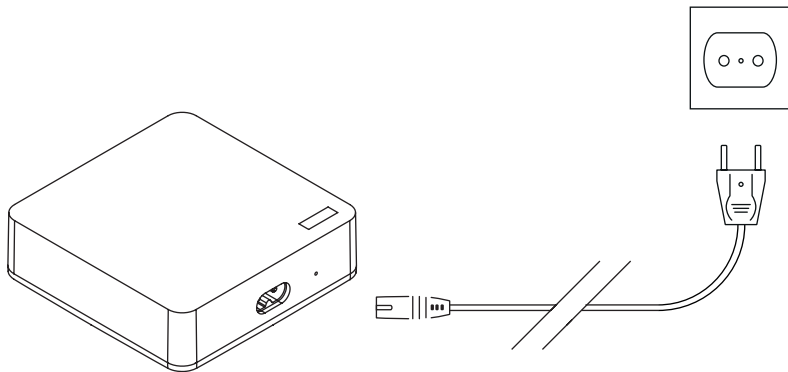

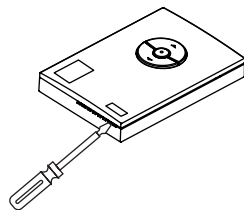
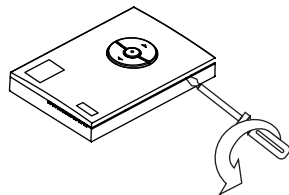
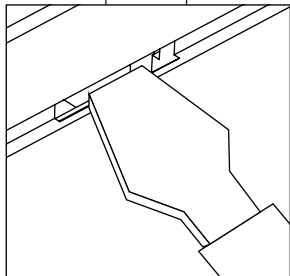
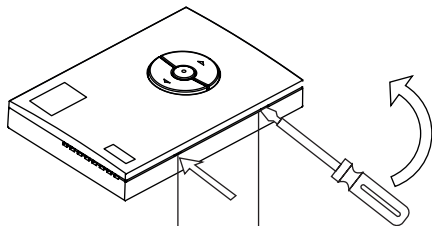

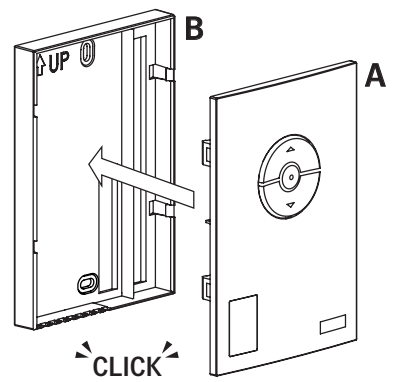
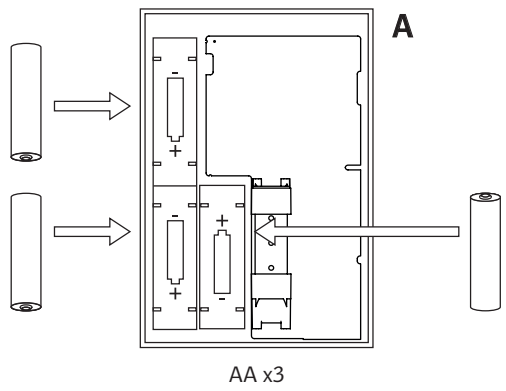

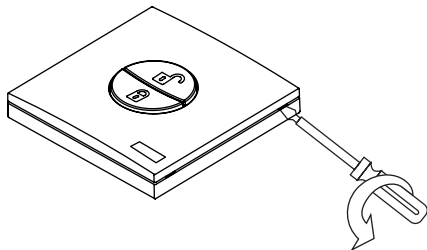
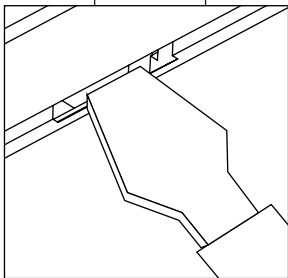
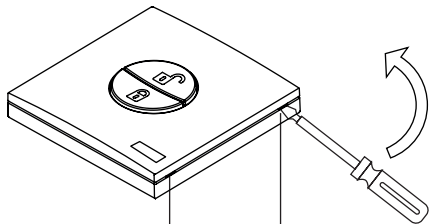



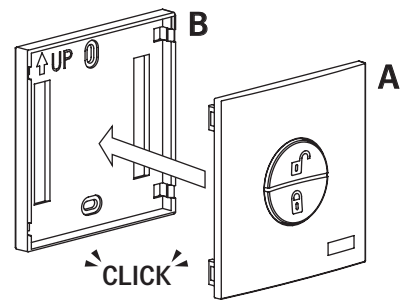
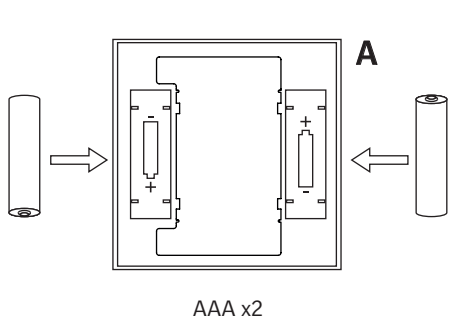

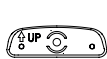
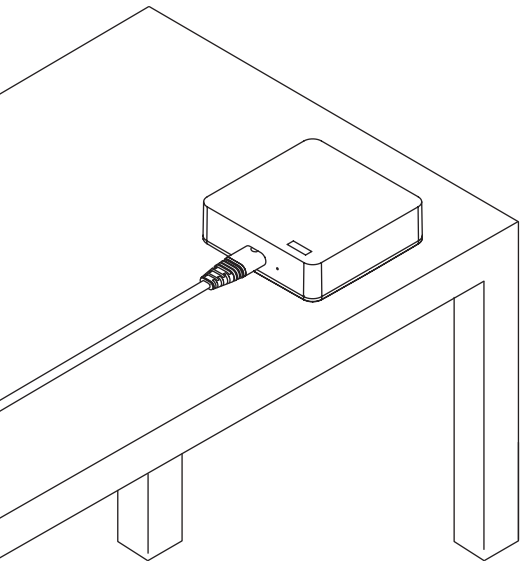
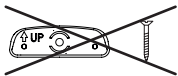

**VELUX®**

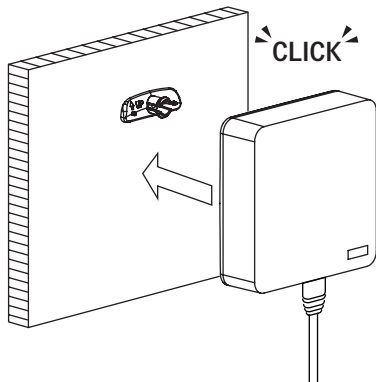
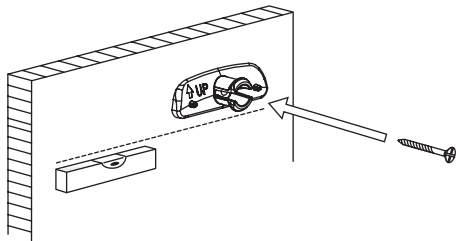

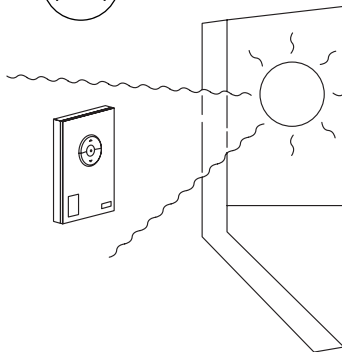
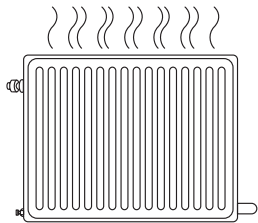



**VELUX®**

1.

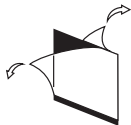

2.

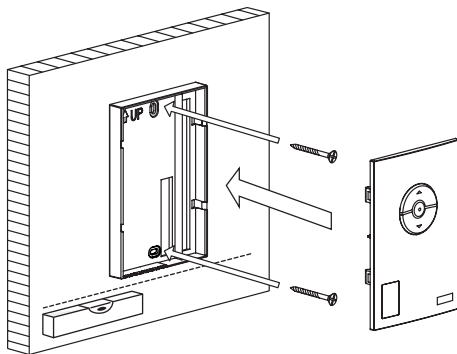
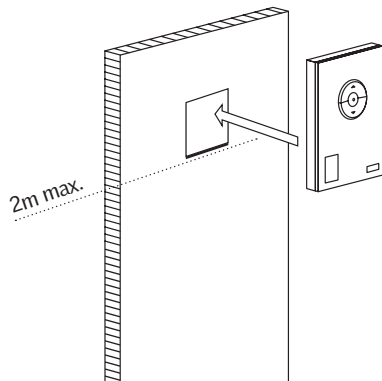



**VELUX**

1.

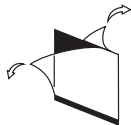

2.

2m max.

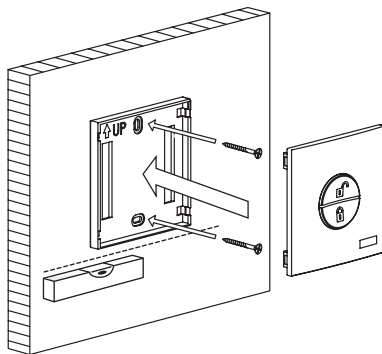
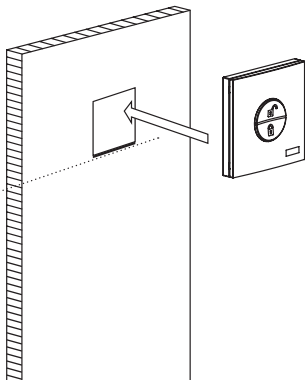

## Important information

Read instructions carefully before installation and operation. Keep the instructions for future reference and hand them over to any new user.

## Safety

VELUX ACTIVE indoor climate control KIX 300 and mains cable are for indoor and dry environment use only.

Use only with the supplied mains cable.

VELUX ACTIVE indoor climate control can be used by persons (aged 8 years and above) with sufficient experience and knowledge if they have been given instruction concerning safe use and understand the hazards involved.

Children must not play with VELUX ACTIVE indoor climate control (departure switch, indoor climate sensor and app).

If mains cable is damaged, it must be replaced.

Caution: Risk of explosion if the battery is replaced by an incorrect type. Use only alkaline AA for NXS01 and alkaline AAA for NXD01E.

## Product

Check that the gateway can operate the relevant products from the chosen position before final fixing.

VELUX ACTIVE indoor climate control is based on two-way RF (radio frequency) communication and marked with the symbol [↔]. This symbol can be found on the data label

Radio specifications:

Parameters			Model/version			
Radio	Frequency band	Power (mW)	NXG01E	NXG01C	NXS01	NXD01E
io-homecontrol®	868.0 – 870.0 MHz	20	X	-	-	-
	2400 – 2483.5 MHz	25	-	X	-	-
RF sub-GHz	863.0 – 870.0 MHz	15	X	X	X	X
WiFi 802.11 b/g/n	2400 – 2483.5 MHz	100	X	X	-	-

Radio frequency range: 300 m free field. Depending on building construction, the indoor range is approx 30 m. However, constructions with reinforced concrete, metal ceilings and plaster walls with steel members may reduce the range.

The only way to turn off the gateway (NXG01E / NXG01C) is to disconnect the mains cable. Ensure that the socket outlet is always easily accessible.

Electrical products must be disposed of in conformity with national regulations for electronic waste and not with household waste.

Used batteries must not be disposed of together with household waste but have to be disposed of in conformity with the relevant national environmental regulations. Batteries contain substances that can be harmful if not handled and recycled correctly.



Use local authority battery disposal point where available.

The packaging can be disposed of with usual household waste.

## Maintenance

VELUX ACTIVE indoor climate control requires a minimal amount of maintenance. The surface may be cleaned with a soft, damp cloth.

Disconnect mains or battery supply before carrying out any maintenance or service work to the window and products connected to it and ensure that it cannot be reconnected unintentionally.

Expected battery lifetime: Min. 2 years.

Spare parts are available from your VELUX sales company.

If you have any technical questions, please contact your VELUX sales company, see telephone list or [www.velux.com](http://www.velux.com).

## Interfaces

### Compatible with:

iOS: VELUX ACTIVE with Netatmo requires an iPhone, iPad, or iPod touch with iOS 9.0 or later.  
 Android: Requires Android 5.0 and higher with access to Google Play.  
 Apple HomeKit (using the Home app)

To control this HomeKit-enabled accessory, iOS 9.0 or later is recommended. Controlling this HomeKit-enabled accessory automatically and away from home requires an Apple TV with tvOS 10.0 or later or an iPad with iOS 10.0 or later set up as a home hub.

**Legal Notice:** Use of the Works with Apple HomeKit logo means that an electronic accessory has been designed to connect specifically to iPod, iPhone or iPad, respectively, and has been certified by the developer to meet Apple performance standards. Apple is not responsible for the operation of this device or its compliance with safety and regulatory standards. Please note that the use of this accessory with iPod, iPhone, or iPad may affect wireless performance.

iPhone, iPod and iPad are registered trademarks of Apple Inc, registered in the US and other countries.

HomeKit is a trademark of Apple Inc.





App Store is a service mark of Apple inc.

Android, Google Play and the Google Play logo are trademarks of Google Inc.

## Declaration of conformity

We herewith declare that VELUX ACTIVE indoor climate control KIX 300 (gateway 3LG E01/NXG01E, indoor climate sensor KLA 300/3LA E06/NXS01 and departure switch KLN 300/3LN E01/NXD01E) is in conformity with the Radio Equipment Directive 2014/53/EU and the RoHS Directive 2011/65/EC and has been manufactured in accordance with the harmonised standards EN 62368-1(2014), EN 300220-2 v3.1.1, EN 300220-1 v3.1.1, EN 300328 v2.1.1, EN 301489-1 v2.2.0, EN 301489-3 v2.1.1, EN 301489-17 v3.2.0, EN 55032(2015), EN 55024(2010) +A1(2015), EN 61000-3-2 (2014), EN 61000-3-3 (2013), EN 61326-1(2013), EN 62311(2008), EN 62479(2010) and EN 50581(2012). The notified body LGIE, identification number 0081, performed the tests and the reports on the products and issued the EU-type examination certificate number RED\_86, RED\_87, RED88.

## Symbols description

	Product compliance with the EU legislation.
	Class 2 circuit.
	AC: Alternating current.
	DC: Direct current.
	The non-working product should be disposed of according to local regulations. It should not be placed in ordinary household waste bin.

## Wichtige Informationen

Vor Montagebeginn und Betrieb bitte sorgfältig die gesamte Anleitung lesen. Die Anleitung für den späteren Gebrauch aufbewahren und diese an den jeweiligen neuen Benutzer weitergeben.

## Sicherheit

Die VELUX ACTIVE Raumklima-Steuerung KIX 300 und das Netzkabel sind nur für den Innenraum in trockener Umgebung zugelassen.

Nur mit dem mitgelieferten Netzkabel verwenden.

Die VELUX ACTIVE Raumklima-Steuerung kann von Personen (ab 8 Jahren und älter) mit ausreichenden Erfahrungen und Kenntnissen benutzt werden, wenn sie eine Einweisung in dessen sichere Nutzung erhalten haben und die damit verbundenen Gefahren verstehen.

Kinder dürfen nicht mit der VELUX ACTIVE Raumklima-Steuerung (Schalter für Abwesenheit, Raumklima-Sensor und App) spielen.

Falls das Netzkabel beschädigt wird, muss es ausgetauscht werden.

Warnung! Explosionsgefahr wenn die Batterie durch einen falschen Typ ersetzt wird. Nur Alkaline AA für NXS01 und Alkaline AAA für NXD01E verwenden.

## Produkt

Achten Sie darauf, dass das Internet Gateway die relevanten Produkte von der gewählten Stelle aus betreiben kann, bevor es endgültig montiert wird.

Die VELUX ACTIVE Raumklima-Steuerung basiert auf einer Zweiwege-Radiofrequenz (RF)-Kommunikation und trägt das Symbol [↔]. Dieses Symbol befindet sich auf dem Typenaufkleber

Frequenz Spezifikationen:

Parameter			Modell / Version			
Radio	Frequenzband	Strom (mW)	NXG01E	NXG01C	NXS01	NXD01E
io-homecontrol®	868.0 - 870.0 MHz	20	X	-	-	-
	2400 - 2483.5 MHz	25	-	X	-	-
RF sub-GHz	863.0 - 870.0 MHz	15	X	X	X	X
WiFi 802.11 b/g/n	2400 - 2483.5 MHz	100	X	X	-	-

Reichweite der Radiofrequenz: 300 m im freien Feld. Je nach Baukonstruktion liegt die Reichweite im Haus bei ca. 30 m. Jedoch können Aufbauten mit verstärktem Beton, Metalldecken und Gipswänden mit Stahlbewehrungen die Reichweite verringern.

Das Gateway (NXG01E / NXG01C) kann nur durch Herausnahme des Netzkabels abgeschaltet werden. Sicherstellen, dass die Steckdose immer leicht zugänglich ist.

Elektrische Produkte sind nach nationalen Bestimmungen als elektronischer Müll zu entsorgen und dürfen nicht in den Hausmüll gelangen.

Batterien dürfen nicht im Hausmüll gelangen, sondern sind nach den geltenden Umweltrichtlinien zu entsorgen. Batterien enthalten Stoffe, die schädlich sein können, wenn sie nicht korrekt behandelt und wiederverwertet werden.



Batterien an Hersteller, Vertreiber oder kommunale Erfassungsstellen zurückgeben.

Die Verpackung kann mit dem Hausmüll entsorgt werden.



## Wartung

Die VELUX ACTIVE Raumklima-Steuerung ist fast wartungsfrei. Die Oberfläche kann mit einem weichen, feuchten Tuch gereinigt werden.

Bei Wartung und Service des Fensters oder der Elektroprodukte zuerst die Strom- bzw. die Akkuvorsorgung ausschalten bzw. trennen und sicherstellen, dass diese nicht unabsichtlich wieder eingeschaltet werden kann.

Erwartete Akkulebensdauer: Min. 2 Jahre.

Ersatzteile sind bei Ihrer zuständigen VELUX Vertriebsgesellschaft erhältlich.

Bei technischen Fragen wenden Sie sich bitte an Ihre zuständige VELUX Vertriebsgesellschaft, siehe Telefonverzeichnis oder [www.velux.com](http://www.velux.com).

## Interfaces

### Kompatibel mit:

iOS: VELUX ACTIVE with Netatmo erfordert ein iPhone, iPad, oder iPod touch mit iOS 9.0 oder neuer.

Android: Erfordert Android 5.0 oder neuer mit Zugang zu Google Play.

Apple HomeKit (Verwendung der Home App)

Zur Steuerung dieses HomeKit-fähigen Zubehörs brauchen Sie ein iPhone, iPad oder iPod touch mit iOS 9.0 oder neuer. Zur automatischen Steuerung und zur Steuerung wenn Sie nicht zu Hause sind, brauchen Sie ein Home Hub in der Form von einem Apple TV mit tvOS 10.0 oder neuer oder einem iPad mit iOS 10.0 oder neuer.

**Rechtlicher Hinweis:** Die Anwendung von Produkten mit dem Apple HomeKit Logo bedeutet, dass ein elektronisches Zubehör spezifisch für den Anschluss an ein iPod, iPhone oder iPad konstruiert worden ist, und dass es vom Entwickler so zertifiziert wurde, dass es die Leistungsnormen von Apple erfüllt.

Apple übernimmt keine Verantwortung für die Anwendung dieses Geräts oder dessen Übereinstimmung mit Sicherheits- und behördlichen Normen. Bitte bemerken Sie, dass der Gebrauch dieses Zubehörs zusammen mit einem iPod, iPhone oder iPad die Funkleistung dieser Produkte beeinträchtigen kann.

iPhone, iPod und iPad sind in den USA und anderen Ländern eingetragene Marken der Apple Inc.

HomeKit ist eine Marke der Apple Inc.





App Store ist eine Dienstleistungsmarke der Apple Inc.

Android, Google Play und das Google Play Logo sind Marken der Google Inc.

## Konformitätserklärung

Wir erklären hiermit, dass die VELUX ACTIVE Raumklima-Steuerung KIX 300 (Internet Gateway 3LG E01/NXG01E, Raumklima-Sensor KLA 300/3LA E06/NXS01 und Schalter für Abwesenheit KLN 300/3LN E01/NXD01E) der Funkanlagenrichtlinie 2014/53/EU und der RoHS-Richtlinie 2011/65/EU entspricht sowie gemäß den harmonisierten Normen EN 62368-1(2014), EN 300220-2 v3.1.1, EN 300220-1 v3.1.1, EN 300328 v2.1.1, EN 301489-1 v2.2.0, EN 301489-3 v2.1.1, EN 301489-17 v3.2.0, EN 55032(2015), EN 55024(2010) +A1(2015), EN 61000-3-2 (2014), EN 61000-3-3 (2013), EN 61326-1(2013), EN 62311(2008), EN 62479(2010) und EN 50581(2012) hergestellt ist. Die benannte Stelle LCIE, Identifikationsnummer 0081, hat die Tests und Berichte über die Produkte durchgeführt und die EU-Baumusterprüfbescheinigungsnr. RED\_86, RED\_87, RED\_88 ausgestellt.

## Symbolbeschreibung

	Produktkonformität mit der Gesetzgebung der EU.
	Schutzklasse 2.
	AC: Wechselstrom.
	DC: Gleichstrom.
	Das nicht-funktionierende Produkt ist nach nationalen Bestimmungen zu entsorgen. Es darf nicht im Hausmüll gelangen.

# La solution KIX 300 VELUX ACTIVE régulation du climat intérieur

**VELUX®**

## Information importante

Lire attentivement la totalité de la notice avant l'installation et l'utilisation. Conserver cette notice pour vous y référer en cas de besoin et ne pas oublier de la transmettre à tout nouvel utilisateur.

## Sécurité

La solution VELUX ACTIVE KIX 300 régulation du climat intérieur et le câble d'alimentation sont prévues pour un usage intérieur et un endroit sec uniquement.

Utiliser uniquement avec le câble d'alimentation fourni.

La solution VELUX ACTIVE régulation du climat intérieur peut être utilisée par des personnes (âgés de 8 ans et plus) ayant suffisamment d'expériences et de connaissances s'ils ont reçu des instructions appropriées concernant une utilisation de manière sûre et comprennent les risques associés.

Les enfants ne doivent pas jouer avec la solution VELUX ACTIVE régulation du climat intérieur (commande de départ, capteur de climat intérieur et l'application).

Si le câble d'alimentation est endommagé, il devra être remplacé.

Attention : Risque d'explosion si la pile est remplacée par un type incorrecte. Utiliser uniquement des piles alcalines AA pour NXS01 et des piles alcalines AAA pour NXD01E.

## Produit

Vérifier qu'il est possible d'actionner les produits souhaités avec la passerelle à partir de la position choisie et avant la fixation finale.

La solution VELUX ACTIVE régulation du climat intérieur est basé sur la communication RF deux-voies et marquée avec le symbole [+↔]. Ce symbole est visible sur l'étiquette des caractéristiques.

Caractéristique radio :

Paramètres			Modèle / version			
Radio	Bande fréquence	Puissance (mW)	NXG01E	NXG01C	NXS01	NXD01E
io-homecontrol®	868.0 – 870.0 MHz	20	X	-	-	-
	2400 - 2483.5 MHz	25	-	X	-	-
RF sub-GHz	863.0 – 870.0 MHz	15	X	X	X	X
WiFi 802.11 b/g/n	2400 - 2483.5 MHz	100	X	X	-	-

Portée de la transmission radio : 300 m en extérieur et sans obstacle. En intérieur, portée d'environ 30 m. Cependant les constructions en béton armé, les plafonds métalliques et les plaques de plâtre avec des ossatures en acier peuvent réduire cette valeur.

La seule façon d'éteindre la passerelle (NXG01E / NXG01C) est de débrancher le câble d'alimentation. Assurez-vous que la prise de courant soit toujours facilement accessible.

Les produits électriques/électroniques doivent être mis en décharge conformément à la réglementation sur les déchets électroniques en vigueur et ne doivent pas être jetés avec les ordures ménagères.

Les piles usagées ne doivent pas être jetées avec les déchets ménagers mais doivent être collectées conformément à la réglementation nationale en vigueur. Les piles contiennent des substances qui peuvent être dangereuses, si elles ne sont pas utilisées et recyclées correctement.



Utiliser les points de collecte locaux ou déchetteries si disponible.

L'emballage peut être jeté avec les ordures ménagères.

## Entretien

La solution VELUX ACTIVE régulation du climat intérieur ne requiert qu'un minimum d'entretien. La surface peut être nettoyée à l'aide d'un chiffon doux et humide.

Débrancher l'alimentation du réseau ou de la batterie avant tous travaux d'entretien sur la fenêtre ou tout produit l'équipant. S'assurer que l'on ne puisse pas la rebrancher par inadvertance.

Durée de vie estimée de batterie: Min. 2 ans.

Les pièces détachées sont disponibles auprès de votre société de vente VELUX.

Si vous avez une question technique, merci de contacter votre société de vente VELUX, voir numéro indiqué ou [www.velux.com](http://www.velux.com).

## Interfaces

Compatible avec :

iOS: VELUX ACTIVE with NETATMO nécessite un iPhone, iPad ou un iPod avec iOS 9.0 ou ultérieure.

Android: Nécessite Android 5.0 et supérieur avec un accès à Google Play.

Apple HomeKit (en utilisant l'application Home)

L'utilisation d'HomeKit requiert un iPhone, un iPad ou un iPod touch avec iOS 9.0 ou supérieur. Le contrôle de cet accessoire HomeKit automatiquement et loin de la maison nécessite un Apple TV avec TvOS 10.0 ou version ultérieure ou un iPad avec iOS 10.0 ou version ultérieure configuré comme concentrateur.

**Mention Légale :** L'utilisation des produits avec le logo Apple HomeKit signifie qu'un accessoire électronique a été conçu pour se connecter spécifiquement à l'iPod, iPhone ou iPad, et a été certifié par le développeur pour répondre aux normes de performance d'Apple. Apple n'est pas responsable du fonctionnement de cet appareil ni de sa conformité aux normes de sécurité et de réglementation. Veuillez noter que l'utilisation de cet accessoire avec l'iPod, l'iPhone ou l'iPad peut affecter les performances sans fil.

iPhone, iPod et iPad sont des marques déposées d'Apple Inc, enregistrées aux États-Unis et dans d'autres pays.

HomeKit est une marque déposée d'Apple Inc.





App Store est une marque de service d'Apple inc.

Android, Google Play et le logo Google Play sont des marques de Google Inc.

## Déclaration de Conformité

Nous déclarons que la solution VELUX ACTIVE KIX 300 régulation du climat intérieur (passerelle 3LG E01/NXG01E, capteur du climat intérieur KLA 300/3LA E06/NXS01 et commande de départ KLN 300/3LN E01/NXD01E) est conforme à la Directive des Équipements Radioélectriques 2014/53/UE et à la Directive RoHS 2011/65/UE et a été fabriquée selon les Normes harmonisées EN 62368-1(2014), EN 300220-2 v3.1.1, EN 300220-1 v3.1.1, EN 300328 v2.1.1, EN 301489-1 v2.2.0, EN 301489-3 v2.1.1, EN 301489-17 v3.2.0, EN 55032(2015), EN 55024(2010) +A1(2015), EN 61000-3-2 (2014), EN 61000-3-3 (2013), EN 61326-1(2013), EN 62311(2008), EN 62479(2010) et EN 50581(2012). L'organisme notifié LCIE, numéro d'identification 0081, a effectué des essais et rapports sur les produits et il a délivré le numéro de certificat type EU RED\_86, RED\_87, RED\_88.

## Description symboles

	Produit conforme à la législation EU.
	Classe 2
	AC: Courant alternatif.
	DC: Courant continu.
	Le produit non utilisé doit être éliminé conformément aux réglementations locales. Il ne doit pas être placé dans une poubelle ordinaire.

# VELUX ACTIVE indeklimastyring KIX 300

## Vigtig information

Læs hele vejledningen grundigt igennem før montering og ibrugtagning. Gem vejledningen til senere brug og giv den videre til en evt. ny bruger.

## Sikkerhed

VELUX ACTIVE indeklimastyring KIX 300 og netledning er kun til indendørs brug i tørre miljøer.

Må kun anvendes med den medleverede netledning.

VELUX ACTIVE indeklimastyring kan bruges af personer (fra 8 år og derover) med tilstrækkelig erfaring og viden, hvis de har fået vejledning i sikker brug og forstår de dermed forbundne risici.

Børn må ikke lege med VELUX ACTIVE indeklimastyring (udgangskontakt, indeklimasensor og app).

Hvis netledningen er beskadiget, skal den udskiftes.

Advarsel: Fare for eksplosion hvis batteriet udskiftes med en forkert type. Brug kun alkaline AA-batterier til NXS01 og alkaline AAA-batterier til NXD01E.

## Produkt

Inden gatewayen fastgøres, anbefales det at kontrollere, om de relevante produkter kan betjenes fra den ønskede placering.

VELUX ACTIVE indeklimastyring er baseret på tovejs RF (radiofrekvens) kommunikation og mærket med dette symbol [↔]. Symbolet er vist på typeetiketten.

Radiospecifikationer:

Parametre			Model / version			
Radio	Frekvensbånd	Strøm (mW)	NXG01E	NXG01C	NXS01	NXD01E
io-homecontrol®	868.0 – 870.0 MHz	20	X	-	-	-
	2400 - 2483.5 MHz	25	-	X	-	-
RF sub-GHz	863.0 – 870.0 MHz	15	X	X	X	X
WiFi 802.11 b/g/n	2400 - 2483.5 MHz	100	X	X	-	-

Radiofrekvensrækkevidde: 300 m i frit felt. Afhængig af bygningsforholdene er rækkevidden indendørs ca. 30 m. Konstruktioner med armeret beton, metallofter og gipsvægge med stålregler kan dog reducere rækkevidden.

Den eneste måde at slukke for gatewayen (NXG01E / NXG01C) er ved at afbryde forbindelsen til netledningen. Sørg for, at stikkontakten altid er lettilgængelig.

Elektriske produkter må ikke smides ud med husholdningsaffald, men skal bortskaffes i henhold til nationale regler for elektronisk affald.

Brugte batterier må ikke smides ud sammen med husholdningsaffald, men skal bortskaffes i overensstemmelse med gældende nationale miljøforskrifter. Batterier indeholder stoffer, der kan være skadelige, hvis de ikke håndteres og genanvendes korrekt.



Brug særskilt batteriindsamlingsordning.

Emballagen kan bortskaffes sammen med almindeligt husholdningsaffald.

## Vedligeholdelse

VELUX ACTIVE indeklimatestyring kræver minimal vedligeholdelse. Overfladen kan rengøres med en blød, fugtig klud.

Ved vedligeholdelse og service af vindue og tilhørende produkter skal forsyningsspændingen være afbrudt, og det skal sikres, at den ikke uforvarende kan tilsluttes igen.

Forventet levetid for batterier: Min. 2 år.

Reserveedele kan bestilles hos dit VELUX salgsselskab.

Eventuelle tekniske spørgsmål rettes til dit VELUX salgsselskab, se telefonliste eller [www.velux.com](http://www.velux.com).

## Interfaces

Kompatibel med:

iOS: For at bruge VELUX ACTIVE with Netatmo kræver det en iPhone, iPad eller iPod touch med iOS 9.0 eller nyere.

Android: Kræver Android 5.0 eller nyere med adgang til Google Play.

Apple HomeKit (brug af Home appen)

For at betjene dette HomeKit-kompatible tilbehør skal du have en iPhone, iPad eller iPod touch med iOS 9.0 eller nyere. For at betjene dette HomeKit-kompatible tilbehør automatisk og uden for dit hjem skal du have en hjemmehub i form af et Apple TV med tvOS 10.0 eller nyere eller en iPad med iOS 10.0 eller nyere.

**Juridiske oplysninger:** Brug af produkter med Apple HomeKit logo betyder, at et elektronisk tilbehør er udviklet til at etablere forbindelse specielt til iPod, iPhone eller iPad og er certificeret af udvikleren til at overholde Apples standarder for ydeevne.

Apple hæfter ikke for anvendelsen af dette apparat eller for, om det er i overensstemmelse med sikkerheds- og lovgivningsmæssige forskrifter.

iPhone, iPod og iPad er registrerede varemærker, der tilhører Apple Inc, og er registreret i USA og andre lande.

HomeKit er et varemærke, der tilhører Apple Inc.

App Store er et tjenesteydelsesmærke, der tilhører Apple Inc.





Android, Google Play og Google Play logo er varemærker, der tilhører Google Inc.

## Overensstemmelseserklæring

Vi erklærer hermed, at VELUX ACTIVE indeklimatestyring KIX 300 (gateway 3LG E01/NXG01E, indeklimate sensor KLA 300/3LA E06/NXS01 og udgangskontakt KLN 300/3LN E01/NXD01E) er i overensstemmelse med Radioudstyretdirektivet 2014/53/EU og RoHS direktivet 2011/65/EU og er fremstillet i overensstemmelse med de harmoniserede standarder EN 62368-1(2014), EN 300220-2 v3.1.1, EN 300220-1 v3.1.1, EN 300328 v2.1.1, EN 301489-1 v2.2.0, EN 301489-3 v2.1.1, EN 301489-17 v3.2.0, EN 55032(2015), EN 55024(2010) +A1(2015), EN 61000-3-2 (2014), EN 61000-3-3 (2013), EN 61326-1(2013), EN 62311(2008), EN 62479(2010) og EN 50581(2012).

Det bemyndigede organ LCIE, identifikationsnummer 0081, har gennemført tests og udarbejdet rapporter om produkterne og udstedt EU-typeafprøvningsattest nr. RED\_86, RED\_87, RED\_88.

## Symbolbeskrivelse

	Produktoverensstemmelse med EU lovgivning.
	Klasse 2 kredsløb.
	AC: Vekselsstrøm.
	DC: Jævnstrøm.
	Defekte produkter skal bortskaffes i henhold til lokale bestemmelser. Produktet må ikke smides ud med almindeligt husholdningsaffald.

## Belangrijke informatie

Lees deze instructies voor installatie en gebruik zorgvuldig door. Bewaar deze instructies voor later gebruik en geef ze door aan iedere nieuwe gebruiker.

## Veiligheid

VELUX ACTIVE indoor climate control KIX 300 en voedingskabel zijn alleen geschikt voor gebruik binnen en in een droge omgeving.

Gebruik alleen met de meegeleverde voedingskabel.

VELUX ACTIVE indoor climate control kan worden gebruikt door personen (8 jaar en ouder) met voldoende ervaring en kennis wanneer ze instructies ontvangen hebben over het veilig gebruiken en de mogelijke gevaren begrijpen.

Kinderen moeten niet met VELUX ACTIVE indoor climate control (vertrek schakelaar, indoor climate sensor en app) spelen.

Als de hoofdstroomkabel beschadigd is, moet hij worden vervangen.

Waarschuwing: Explosierisico als de batterij vervangen wordt door een onjuist type. Gebruik alleen alkaline AA batterij voor NXS01 en alkaline AAA batterij voor NXD01E.

## Product

Controleer dat de gateway de producten kan bedienen vanaf de gekozen positie alvorens alles vast te zetten.

VELUX ACTIVE indoor climate control is gebaseerd op tweerichtings RF (radiofrequentie) communicatie en gemarkeerd met het symbool [↔]. Dit symbool kan op het label gevonden worden.

Radio specificaties:

Parameters			Model / versie			
Radio	Frequentie band	Vermogen (mW)	NXG01E	NXG01C	NXS01	NXD01E
io-homecontrol®	868.0 - 870.0 MHz	20	X	-	-	-
	2400 - 2483.5 MHz	25	-	X	-	-
RF sub-GHz	863.0 - 870.0 MHz	15	X	X	X	X
WiFi 802.11 b/g/n	2400 - 2483.5 MHz	100	X	X	-	-

Radiofrequentie bereik: 300 meter in vrij veld. Afhankelijk van de constructie van uw woning is het bereik binnenshuis ongeveer 30 m. Let op: Constructies met verzaamd beton, metalen plafonds, gepleisterde wanden met staal zullen dit negatief beïnvloeden.

De enige manier om de gateway (NXG01E / NXG01C) uit te schakelen is het ontkoppelen van de voedingskabel. Zorg ervoor dat het stopcontact gemakkelijk bereikbaar is.

Elektrische producten moeten worden afgevoerd in naleving van de nationale regelgeving voor elektronisch afval en niet met het huisvuil.

Gebruikte batterijen mogen niet worden weggegooid samen met het huisvuil, maar moeten worden weggegooid in overeenstemming met de desbetreffende nationale milieuwetgeving. Batterijen bevatten materialen die schadelijk zijn voor het milieu wanneer ze niet correct verwerkt en gerecycled worden.



Lever de batterijen in bij uw lokale inzamelingspunt.

De verpakking kan met het gewone huisvuil weggegooid worden.

## Onderhoud

VELUX ACTIVE indoor climate control is onderhoudsarm. Het oppervlak mag afgenomen worden met een zachte, vochtige doek.

Sluit de stroomvoorziening af voordat er begonnen wordt met service of onderhoud aan het dakraam of producten die op het dakraam aangesloten zitten. Zorg dat de stroomvoorziening niet per ongeluk aangezet kan worden.

Verwachte levensduur van de batterij: Minimaal 2 jaar.

Vervangingsonderdelen zijn bij uw VELUX verkoopmaatschappij verkrijgbaar.

Mocht u nog technische vragen hebben, neem dan contact op met uw VELUX verkoopmaatschappij. Zie telefoonlijst of [www.velux.com](http://www.velux.com).

## Interfaces

Compatibel met:

iOS: VELUX ACTIVE with Netatmo vereist een iPhone, iPad, of iPod touch met iOS 9.0 of nieuwer.

Android: vereist Android 5.0 en hoger met toegang tot Google Play.

Apple HomeKit (met gebruik van de Home app)

Gebruik van deze HomeKit-compatibele accessoire vereist een iPhone, iPad, of iPod touch met iOS 9.0 of nieuwer. Het automatisch en op afstand bedienen van deze HomeKit-compatibele accessoire vereist een Apple TV met tvOS 10.0 (of nieuwer) of een iPad met iOS 10.0 (of nieuwer) geïnstalleerd als home hub.

**Wettelijke mededeling:** Gebruik van het Works with Apple HomeKit logo betekent dat een elektronische accessoire ontworpen is om specifiek te verbinden met iPod, iPhone of iPad, en dat deze gecertificeerd is door de ontwikkelaar om te voldoen aan de Apple prestatie standaarden. Apple is niet verantwoordelijk voor de werking van dit toestel of de compatibiliteit met veiligheids- en regelgevende normen. Het is mogelijk dat het gebruik van deze accessoire met iPod, iPhone, of iPad effect kunnen hebben op de draadloze prestaties. iPhone, iPod en iPad zijn geregistreerde trademarks van Apple Inc, geregistreerd in de USA en andere landen.

HomeKit is een trademark van Apple Inc.

App Store is een service mark van Apple inc.





Android, Google Play en het Google Play logo zijn trademarks van Google Inc.

## Verklaring van overeenkomstigheid

Wij verklaren hiermee dat de VELUX ACTIVE indoor climate control KIX 300 (gateway 3LG E01/NXG01E, indoor climate sensor KLA 300/3LA E06/NXS01 en vertrek schakelaar KLN 300/3LN E01/NXD01E) in overeenstemming is met de Richtlijn voor Radio Apparatuur 2014/53/EU en de RoHS Richtlijn en vervaardigd is overeenkomstig de geharmoniseerde standards EN 62368-1(2014), EN 300220-2 v3.1.1, EN 300220-1 v3.1.1, EN 300328 v2.1.1, EN 301489-1 v2.2.0, EN 301489-3 v2.1.1, EN 301489-17 v3.2.0, EN 55032(2015), EN 55024(2010) +A1(2015), EN 61000-3-2 (2014), EN 61000-3-3 (2013), EN 61326-1(2013), EN 62311(2008), EN 62479(2010) en EN 50581(2012).

De aangemelde instantie LCIE, identificatie nummer 0081, heeft de testen en de rapporten over de producten uitgevoerd en heeft het EU-type keuringscertificaat nummer RED\_86, RED\_87, RED\_88 afgegeven.

## Beschrijving symbolen

	Product voldoet aan de EU wetgeving.
	Klasse 2 circuit.
	AC: wisselstroom
	DC: gelijkstroom
	Het niet-werkende product moet in overeenstemming met de lokale wetgeving worden weggegooid. Het moet niet bij het normale afval geplaatst worden.

# Il sistema VELUX ACTIVE per la gestione dell'ambiente interno KIX 300

VELUX®

## Informazioni importanti

Leggere attentamente le istruzioni prima di iniziare l'installazione e l'azionamento. Conservare queste istruzioni per un eventuale successivo utilizzo e consegnarle ad ogni nuovo utilizzatore.

## Sicurezza

Il sistema VELUX ACTIVE per la gestione dell'ambiente interno KIX 300 e i cavi di alimentazione sono da intendersi solamente per utilizzo in ambienti interni e asciutti.

Da utilizzare solo con i cavi di alimentazione forniti.

Il sistema VELUX ACTIVE per la gestione dell'ambiente interno può essere utilizzato da persone (dagli 8 anni in su) con un sufficiente livello di esperienza e conoscenza, che abbiano ricevuto istruzioni in merito all'utilizzo in sicurezza del motore a catena e ai possibili pericoli ad essa correlati.

I bambini non devono giocare con il sistema VELUX ACTIVE per la gestione dell'ambiente interno (interruttore di chiusura generale, sensore per la gestione dell'ambiente interno e app).

Se il cavo è danneggiato, deve essere sostituito.

Attenzione: rischio di esplosione se si sostituisce la batteria con una tipologia sbagliata. Utilizzare solo pile alcaline AA per NXS01, e pile alcaline AAA per NXD01E.

## Prodotto

Prima di fissare il gateway con le viti verificare che dalla posizione scelta sia possibile il rilevamento dei prodotti da azionare.

Il sistema VELUX ACTIVE per la gestione dell'ambiente interno utilizza una comunicazione RF a due vie contrassegnata dal simbolo [↔]. Questo simbolo è presente sulla targhetta identificativa.

Specifiche radiofrequenza:

Parametri			Modello / versione			
Radio	Banda di frequenza	Potenza (mW)	NXG01E	NXG01C	NXS01	NXD01E
io-homecontrol®	868.0 - 870.0 MHz	20	X	-	-	-
	2400 - 2483.5 MHz	25	-	X	-	-
RF sub-GHz	863.0 - 870.0 MHz	15	X	X	X	X
WiFi 802.11 b/g/n	2400 - 2483.5 MHz	100	X	X	-	-

Portata della frequenza radio: 300 m in campo libero. A seconda della tipologia costruttiva, la portata all'interno dell'abitazione è di circa 30 m. Tuttavia, tipologie abitative in cemento armato, soffitti con metallo e muri in cartongesso con traversine d'acciaio possono ridurre la portata della trasmissione.

L'unico modo per spegnere il gateway (NXG01E / NXG01C) è sconnettere l'alimentazione. Assicurarsi che la presa di corrente sia sempre facilmente accessibile.

I prodotti elettrici devono essere smaltiti in conformità a quanto previsto dai regolamenti del proprio paese relativamente al materiale elettrico e non con i rifiuti domestici.

Le batterie devono essere gettate negli appositi contenitori in conformità alle direttive ambientali nazionale vigenti. Le batterie contengono sostanze che possono essere nocive se non vengono maneggiate e riciclate correttamente.



Utilizza il punto di smaltimento locale se disponibile.

L'imballo può essere smaltito assieme ai rifiuti domestici.



## Manutenzione

Il sistema VELUX ACTIVE per la gestione dell'ambiente interno richiede una manutenzione minima. La superficie può essere pulita con un panno morbido inumidito.

Sconettere l'alimentazione di rete o la batteria tampone prima di iniziare qualsiasi operazione di manutenzione. Assicurarsi che l'alimentazione non possa essere inavvertitamente riconnessa.

Durata prevista delle batterie: Minimo 2 anni.

Potete trovare i ricambi originali presso la sede VELUX locale.

Per qualsiasi ulteriore informazione tecnica, si prega di contattare direttamente la sede VELUX locale (vedi il numero di telefono oppure consulta il sito [www.velux.com](http://www.velux.com)).

## Interfacce

Compatibile con:

iOS: il sistema VELUX ACTIVE with Netatmo necessita di un iPhone, iPad, o iPod touch con iOS 9.0 o successivi.

Android: necessita Android 5.0 successivi con accesso a Google Play.

Apple HomeKit (utilizzando la app Home)

Per il controllo dell'accessorio abilitato per l'HomeKit, è necessario utilizzare un iPhone, iPad, o iPod touch con iOS 9.0 o successivi. Per controllare l'accessorio abilitato per l'HomeKit in modo automatico o quando sei fuori casa, è necessaria una Apple tv con tvOS 10.0 o successivi o un iPad con iOS 10.0 o successivo settato come hub.

**Note legali:** L'utilizzo del logo Works with Apple HomeKit, significa che l'accessorio elettronico è stato realizzato per essere specificatamente connesso rispettivamente ad un iPod, iPhone o iPad ed è stato certificato dallo sviluppatore che soddisfa gli standard di performance Apple. Apple non è responsabile per l'azionamento di questo dispositivo o la sua adeguatezza ai requisiti standard di sicurezza. Tieni presente che l'utilizzo di questo accessorio con iPod, iPhone, o iPad può intaccare la connessione wireless.

iPhone, iPod e iPad sono marchi registrati di Apple Inc, registrati negli Stati Uniti e in altri paesi.

HomeKit è un marchio registrato di Apple Inc.





App Store è un Servizio registrato di Apple Inc.

Android, Google Play e il logo Google Play sono marchi registrati di Google Inc.

## Dichiarazione di Conformità

Con la presente dichiariamo che il sistema VELUX ACTIVE per la gestione dell'ambiente interno KIX 300 (gateway 3LG E01/NXG01E, sensore per la gestione dell'ambiente interno KLA 300/3LA E06/NXS01 e interruttore di chiusura generale KLN 300/3LN E01/NXD01E) è conforme alla Direttiva sulle Apparecchiature Radio 2014/53/UE e alla Direttiva RoHS 2011/65/EU ed è stata prodotta in conformità agli standard armonizzati EN 62368-1(2014), EN 300220-2 v3.1.1, EN 300220-1 v3.1.1, EN 300328 v2.1.1, EN 301489-1 v2.2.0, EN 301489-3 v2.1.1, EN 301489-17 v3.2.0, EN 55032(2015), EN 55024(2010) +A1(2015), EN 61000-3-2 (2014), EN 61000-3-3 (2013), EN 61326-1(2013), EN 62311(2008), EN 62479(2010) e EN 50581(2012). L'organismo notificato LGIE, con numero identificativo 0081, ha condotto i test e i report sui prodotti ed emesso il certificato EU numero RED\_86, RED\_87, RED\_88.

## Descrizione dei simboli

	Conformità del prodotto alla legislazione EU.
	Circuito classe 2.
	AC: corrente alternate.
	DC: corrente continua.
	I prodotti non funzionanti devono essere smaltiti in conformità ai regolamenti locali. Non smaltire nei rifiuti comuni.

## Información

Lea atentamente las instrucciones antes de comenzar la instalación y operación.  
Conserve estas instrucciones para su posterior uso y entréguelas a cualquier nuevo usuario.

## Seguridad

VELUX ACTIVE control de clima interior KIX 300 y su cable de red son solo para uso en interior y en entorno seco.

Utilícelo solo con el cable de red suministrado.

VELUX ACTIVE control de clima interior puede ser utilizado por personas (a partir de 8 años y nunca por menores de 8 años) con experiencia y conocimiento suficientes, si se han dado instrucciones sobre su correcto uso y se entienden los riesgos involucrados.

Los niños no deben jugar con VELUX ACTIVE control de clima interior (interruptor de salida, sensor de temperatura interior y aplicación).

Si el cable se dañara, deberá ser sustituido.

Atención: Riesgo de explosión si la batería se reemplaza por un tipo de batería incorrecto. Utilice solamente pilas alcalinas AA para NXS01 y pilas alcalinas AAA para NXD01E.

## Producto

Antes de fijar la puerta de enlace en el lugar elegido, compruebe que hace funcionar los productos desde ese emplazamiento.

VELUX ACTIVE control de clima interior está basada en comunicación de RF (radio frecuencia) bidireccional y está marcada con el símbolo [↔]. Este símbolo puede encontrarse en la etiqueta de características.

Especificaciones de radio:

Parámetros			Modelo / versión			
Radio	Frecuencia	Potencia (mW)	NXG01E	NXG01C	NXS01	NXD01E
io-homecontrol®	868.0 – 870.0 MHz	20	X	–	–	–
	2400 – 2483.5 MHz	25	–	X	–	–
RF sub-GHz	863.0 – 870.0 MHz	15	X	X	X	X
WiFi 802.11 b/g/n	2400 – 2483.5 MHz	100	X	X	–	–

Alcance de la señal de radio: hasta 300 m al aire libre. Dependiendo del tipo de construcción, el alcance en interiores es de 30 m aproximadamente. Sin embargo, las construcciones de hormigón armado, los techos metálicos y las paredes enlucidas con yeso pueden reducirlo.

El único modo de apagar la Puerta de enlace (NXG01E / NXG01C) es desconectando el cable de alimentación principal. Asegúrese de que el enchufe es fácilmente accesible.

Los productos eléctricos deben desecharse de acuerdo con la normativa sobre productos electrónicos y no con la basura doméstica.

Las baterías usadas no deben desecharse junto con la basura doméstica, sino que deben eliminarse de acuerdo a la normativa nacional correspondiente sobre medio ambiente. Las baterías contienen sustancias que pueden ser nocivas si no se manipulan y se reciclan correctamente.



Si hubiere, utilice el punto de reciclaje de baterías establecido por la autoridad local. El embalaje puede eliminarse como basura doméstica normal.

## Mantenimiento

VELUX ACTIVE control de clima interior requiere un mantenimiento mínimo. La superficie se puede limpiar con un paño suave húmedo.

Desconecte la corriente o la alimentación por batería antes de proceder a cualquier trabajo de mantenimiento o intervención en la ventana o sus complementos. Asegúrese de que la corriente no pueda ser conectada accidentalmente.

Vida útil de las baterías: mínimo 2 años.

Su compañía de ventas VELUX dispone de repuestos.

Si tiene cualquier duda técnica, contacte con su compañía de ventas VELUX, por teléfono o en [www.velux.com](http://www.velux.com).

## Interfaces

Compatible con:

iOS: VELUX ACTIVE with Netatmo requiere un iPhone, iPad, o iPod touch con iOS 9.0 o posterior.

Android: Requiere Android 5.0 o superior con acceso a Google Play.

Apple HomeKit (usando la aplicación Home)

Controlar este accesorio compatible con HomeKit requiere un iPhone, iPad, o iPod touch con iOS 9.0 o posterior. Controlar este accesorio compatible con HomeKit automáticamente y desde fuera de casa requiere un Apple TV con tvOS 10.0 o posterior o un iPad con iOS 10.0 o posterior configurados como un centro de actividad de origen.

**Aviso legal:** El uso del logo Works with Apple Homekit significa que un accesorio electrónico ha sido diseñado para conectar específicamente con un iPod, iPhone o iPad, respectivamente, y ha sido certificado por el desarrollador para cumplir con los estándares de funcionamiento de Apple.

Apple no es responsable del uso de este dispositivo o el cumplimiento de sus estándares de seguridad y regulación. Tenga en cuenta que el uso de este accesorio con iPod, iPhone, o iPad puede afectar al rendimiento inalámbrico.

iPhone, iPod y iPad son marcas registradas de Apple Inc., registradas en EE. UU. Y otros países. HomeKit es una marca registrada de Apple Inc.





App Store es un servicio de la marca Apple inc.

Android, Google Play y el logo Google Play son marcas registradas de Google Inc.

## Declaración de conformidad

Por la presente, declaramos que VELUX ACTIVE control de clima interior KIX 300 (puerta de enlace 3LG E01/NXG01E, sensor de temperatura interior KLA 300/3LA E06/NXS01t e interruptor de salida KLN 300/3LN E01/NXD01E) está en conformidad con la Directiva de Equipos Radioeléctricos 2014/53/UE y con la Directiva RoHS 2011/65/UE y ha sido fabricada de acuerdo con las normas armonizadas standards EN 62368-1(2014), EN 300220-2 v3.1.1, EN 300220-1 v3.1.1, EN 300328 v2.1.1, EN 301489-1 v2.2.0, EN 301489-3 v2.1.1, EN 301489-17 v3.2.0, EN 55032(2015), EN 55024(2010) +A1(2015), EN 61000-3-2 (2014), EN 61000-3-3 (2013), EN 61326-1(2013), EN 62311(2008), EN 62479(2010) y EN 50581(2012). El organismo certificado LCIE, con número de identificación 0081, realizó las pruebas y los informes correspondientes en los productos y emitió el número de certificado de examen: UE RED\_86, RED\_87, RED\_88.

## Descripción de símbolos

	Conformidad del producto con la legislación EU.
	Circuito clase 2.
	AC: Corriente alterna.
	DC: Corriente continua.
	Los productos sin funcionamiento deben desecharse según la regulación local. No deben desecharse junto con los residuos domésticos habituales.

# VELUX ACTIVE kontrola unutarnje klime KIX 300

VELUX®

## Važne informacije

Prije ugradnje pažljivo pročitajte uputstva i rukovanja. Molimo da sačuvate uputstva za buduće potrebe te ih predajte eventualnom novom korisniku.

## Sigurnost

VELUX ACTIVE kontrola unutarnje klime KIX 300 i električni kabl su namijenjeni isključivo za unutarnju upotrebu u suhom okruženju.

Koristite uređaj samo sa isporučеним električnim kablom.

VELUX ACTIVE kontrolu unutarnje klime mogu koristiti osobe (uzrasta 8 godina i starije) sa dovoljnim iskustvom i znanjem ukoliko su dobile uputstva za sigurnu upotrebu i razumiju povezane opasnosti.

Djeca se ne smiju igrati s VELUX ACTIVE kontrolom unutarnje klime (prekidač za odlazak, senzor unutarnje klime i aplikacija).

Ukoliko se ošteti električni kabal, mora biti zamijenjen.

Oprez: postoji rizik od eksplozije ako se baterija zamijeni s neodgovarajućom vrstom. Koristite isključivo alkalne AA baterije za NXS01 i alkalne AAA baterije za NXD01E.

## Proizvod

Provjerite da li gateway može upravljati relevantnim proizvodima sa izabrane pozicije prije završnog pričvršćivanja.

VELUX ACTIVE kontrola unutarnje klime je bazirana na dvosmjernoj RF (radio frekvencija) komunikaciji i označena je simbolom [↔]. Ovaj simbol se može pronaći na etiketi.

Radio specifikacije:

Parametri			Model/verzija			
Radio	Opseg frekvencije	Snaga (mW)	NXG01E	NXG01C	NXS01	NXD01E
io-homecontrol®	868.0 - 870.0 MHz	20	X	-	-	-
	2400 - 2483.5 MHz	25	-	X	-	-
RF sub-GHz	863.0 - 870.0 MHz	15	X	X	X	X
WiFi 802.11 b/g/n	2400 - 2483.5 MHz	100	X	X	-	-

Domet radio frekvencije: 300 m otvorenog prostora. Zavisno od konstrukcije zgrade, unutarnji domet je približno 30 m. Međutim, konstrukcije sa armiranim betonom, metalni stropovi i omalterisani zidovi sa čeličnim elementima mogu smanjiti domet.

Jedini način isključivanja gatewaya (NXG01E / NXG01C) je uklanjanje električnog kabla. Utičač u utičnici treba uvijek biti lako dostupan.

Električni proizvodi se moraju odložiti u skladu sa državnim propisima vezanim za električni otpad, a nikako sa kućnim otpadom.

Iskorištene baterije se ne smiju odlagati zajedno sa kućnim otpadom, već se odlažu u skladu sa odgovarajućim nacionalnim propisima o zaštiti okoliša. Baterije sadrže tvari koje mogu biti štetne ukoliko se pravilno ne tretiraju i ne recikliraju.



Koristite mjesto za odlaganje baterija koje je u nadležnosti lokalnih vlasti, ukoliko je dostupno.

Pakiranje se može odložiti zajedno sa uobičajenim kućnim otpadom.

## Održavanje

VELUX ACTIVE kontrola unutarnje klime zahtijeva minimalno održavanje. Površina se može čistiti mekanom, vlažnom krpom.

Isključiti dovod struje prije bilo kakvog održavanja ili servisiranja prozora i proizvoda vezanih za njega, te se pobrinuti da se ne može slučajno uključiti.

Očekivano vrijeme trajanja baterije: Min. dvije godine.

Rezervni dijelovi su dostupni u firmi VELUX.

Ukoliko imate nekih tehničkih pitanja, molimo kontaktirajte firmu VELUX, pogledajte telefonsku listu ili [www.velux.com](http://www.velux.com).

## Interfejsi

**Kompatibilno sa:**

iOS: VELUX ACTIVE with Netatmo zahtijeva posjedovanje uređaja iPhone, iPad ili iPod touch sa iOS 9.0 ili novijim operativnim sistemom.

Android: zahtijeva posjedovanje Android 5.0 ili novijeg operativnog sistema s pristupom prodavnici Google Play.

Apple HomeKit (korištenje aplikacije Home)

Upravljanje ovim dodatkom, koji ima omogućen HomeKit, zahtijeva posjedovanje uređaja iPhone, iPad ili iPod touch sa iOS 9.0 ili novijim operativnim sistemom. Automatski ili daljinsko upravljanje ovim dodatkom, koji ima omogućen HomeKit, zahtijeva uređaj Apple TV sa tvOS 10.0 ili novijim operativnim sistemom ili uređaj iPad sa iOS 10.0 ili novijim operativnim sistemom radi njegovog postavljanja kao kućnog čvorišta.

**Pravna napomena:** Korištenje proizvoda s Apple HomeKit logotipom označava da je električni dodatak dizajniran za povezivanje s uređajima iPod, iPhone ili iPad i da ga je proizvođač certificirao radi usklađenosti sa standardima performansi kompanije Apple. Kompanija Apple nije odgovorna za rukovanje ovim uređajem ili njegovu usklađenost sa sigurnosnim i regulatornim standardima. Napominjemo da korištenje ovog dodatka s uređajima iPod, iPhone ili iPad može uticati na bežične performanse.

iPhone, iPod i iPad su registrirani zaštitni znakovi kompanije Apple Inc registrirane u Sjedinjenim Američkim Državama i drugim zemljama.





HomeKit je zaštitni znak kompanije Apple Inc.  
App Store je oznaka usluge kompanije Apple inc.

Android, Google Play i Google Play logotip su zaštitni znakovi kompanije Google Inc.

## Deklaracija o saglasnosti

Ovim izjavljujemo da je VELUX ACTIVE kontrola unutarnje klime KIX 300 (gateway 3LG E01/NXG01E, senzor unutarnje klime KLA 300/3LA E06/NXS01 i prekidač za odlazak KLN 300/3LN E01/NXD01E) u saglasnosti sa Direktivom o radijskoj opremi 2014/53/EU i RoHS Direktivom 2011/65/EC te da je proizvedena u saglasnosti sa usklađenim standardima EN 62368-1(2014), EN 300220-2 v3.1.1, EN 300220-1 v3.1.1, EN 300328 v2.1.1, EN 301489-1 v2.2.0, EN 301489-3 v2.1.1, EN 301489-17 v3.2.0, EN 55032(2015), EN 55024(2010) +A1(2015), EN 61000-3-2 (2014), EN 61000-3-3 (2013), EN 61326-1(2013), EN 62311(2008), EN 62479(2010) i EN 50581(2012). Tijelo ovlašteno za procjenu usklađenosti, LCIE, identifikacijski broj 0081, izvršilo je ispitivanje i objavilo izvještaj o proizvodima, te izdalo certifikat o ispitivanju EU tipa, broj RED\_86, RED\_87, RED\_88.

## Opis simbola

	Usklađenost proizvoda sa zakonima Evropske unije.
	Električno kolo klase 2.
	AC: naizmjenična struja.
	DC: istosmjerna struja.
	Proizvod koji više ne funkcioniра treba odložiti u skladu s lokalnim propisima. Proizvod se ne smije odlagati s uobičajenim kućanskim smećem.

# Вътрешен климатичен контролер VELUX ACTIVE KIX 300

**VELUX®**

## Важна информация

Прочетете внимателно инструкциите преди монтаж и експлоатация. Съхранявайте инструкциите за бъдещо използване и ги предавайте на всеки нов потребител.

## Безопасност

Вътрешният климатичен контролер VELUX ACTIVE KIX 300 и захранващият кабел са предназначени за употреба само на закрито и в суха среда.

Използвайте само с доставения захранващ кабел.

Вътрешният климатичен контролер VELUX ACTIVE може да се използва от лица (навършили 8 години) с достатъчно опит и познания, ако са били инструктирани относно безопасното му използване и разбират свързаните с него опасности.

Децата не трябва да играят с вътрешния климатичен контролер VELUX ACTIVE (превключвател за излизане, вътрешен климатичен сензор и приложение).

Ако захранващият кабел е повреден, трябва да се смени.

Внимание: съществува риск от експлозия, ако се постави батерия от неправилен вид. Използвайте само алкална батерия AA за NXSO1E и алкална батерия AAA за NXD01E.

## Продукт

Проверете дали гейтуейт може да управлява съответните продукти от избраната позиция преди окончателния монтаж.

Вътрешният климатичен контролер VELUX ACTIVE е базиран на двупосочна радиочестотна комуникация и е обозначени със знака [↔]. Този знак е поставен на етикета с данни.

Радиоспецификации:

Параметри			Модел/версия			
Радио	Честотна лента	Захранване (mW)	NXG01E	NXG01C	NXS01	NXD01E
Устройство за управление io-homecontrol®	868.0 – 870.0 MHz	20	X	-	-	-
	2400 - 2483.5 MHz	25	-	X	-	-
RF sub-GHz	863.0 – 870.0 MHz	15	X	X	X	X
WiFi 802.11 b/g/n	2400 - 2483.5 MHz	100	X	X	-	-

Радиочестотен обхват: 300 m свободен обхват. В зависимост от конструкцията на сградата, обхватът в затворено помещение е приблизително 30 m. Конструкции от железобетон, метални тавани и стени от гипскартон със стоманени елементи обаче е възможно да намалят обхвата.

Единственият начин да се изключи шлюзът (NXG01E/NXG01C) е да се разкачи захранващият кабел. Уверете се, че контактът на захранващата мрежа е лесно достъпен.

Електрическите продукти трябва да се изхвърлят в съответствие с националните разпоредби за изхвърляне на електронни отпадъци, а не като битови отпадъци.

Използваните батерии не трябва да бъдат изхвърляни заедно с битовите отпадъци, а съгласно съответните разпоредби за опазване на околната среда. Батериите съдържат вещества, които могат да бъдат опасни, ако не бъдат третирани и рециклирани правилно.



Където има налични, използвайте пунктове за изхвърляне на батерии на местните власти.

Опаковката може да бъде изхвърлена като обикновен битов отпадък.

## Поддръжка

Вътрешният климатичен контролер VELUX ACTIVE изисква минимална поддръжка. Повърхността трябва да се почиства с мека и влажна кърпа.

Преди да започнете работа по поддръжка или сервиз на прозореца и продуктите, свързани към него, изключете мрежовото или батерийното захранване и се уверете, че не е възможно да бъде включено отново неволно.

Очакван живот на батерията: Мин. 2 години.

Резервни части се предлагат от търговското представителство на VELUX.

В случай че имате технически въпроси, се свържете с търговското представителство на VELUX на посочените телефони или посетете [www.velux.com](http://www.velux.com).

## Интерфейси

**Съвместим с:**

iOS: VELUX ACTIVE with Netatmo изисква iPhone, iPad или iPod touch с iOS 9.0 или по-нова версия.

Android: изисква Android 5.0 или по-нова версия с достъп до Google Play.

Apple HomeKit (чрез приложението Home)

Управлението на този аксесоар с поддръжка на HomeKit изисква iPhone, iPad или iPod touch с iOS 9.0 или по-висока версия. Управлението на този аксесоар с поддръжка на HomeKit автоматично и извън дома изисква настройка като домашен център чрез Apple TV с tvOS 10.0 или по-висока версия или iPad с iOS 10.0 или по-висока версия.

**Правна бележка:** Използването на логото Works with Apple HomeKit означава, че електронният аксесоар е проектиран да се свързва специално с iPod, iPhone или iPad и разработчикът е удостоверил, че отговаря на стандартите за работа на Apple. Apple не носи отговорност за работата на това устройство или съответствието му със стандартите за безопасност и регулаторните стандарти. Моля, имайте предвид, че използването на този аксесоар с iPod, iPhone или iPad може да се отрази на безжичната работа. iPhone, iPod и iPad са регистрирани търговски марки на Apple Inc, регистрирани в САЩ и други държави.

HomeKit е търговска марка на Apple Inc.





App Store е марка за услуги на Apple Inc.

Android, Google Play и логото на Google Play са търговски марки на Google Inc.

## Декларация за съответствие

С настоящото декларираме, че вътрешният климатичен контролер VELUX ACTIVE KIX 300 (гейтуей 3LG E01/NXG01E, вътрешен климатичен сензор KLA 300/3LA E06/NXS01 и превключвател за излизане KLN 300/3LN E01/NXD01E) отговаря на изискванията на Директивата за радиосъоръженията 2014/53/ЕС и Директивата RoHS 2011/65/ЕО и е произведен в съответствие с хармонизираните стандарти EN 62368-1(2014), EN 300220-2 v3.1.1, EN 300220-1 v3.1.1, EN 300328 v2.1.1, EN 301489-1 v2.2.0, EN 301489-3 v2.1.1, EN 301489-17 v3.2.0, EN 55032(2015), EN 55024(2010) +A1(2015), EN 61000-3-2 (2014), EN 61000-3-3 (2013), EN 61326-1(2013), EN 62311(2008), EN 62479(2010) и EN 50581(2012). Нотифицираният орган LCIE, с идентификационен номер 0081, извърши тестовете и докладите за продуктите и издаде сертификата за ЕС изследване на типа номер RED86, RED\_87, RED\_88.

## Описание на символите

	Съвместимост на продукта със законодателството на ЕС
	Верига от клас 2.
	АС: Променлив ток..
	DC: Постоянен ток.
	Неработещият продукт трябва да се изхвърли в съответствие с местните разпоредби. Не трябва да се изхвърля с битовите отпадъци.

# Jednotka KIX 300 pro kontrolu vnitřního klimatu VELUX ACTIVE

**VELUX®**

## Důležité informace

Před instalací a započetím ovládání si pozorně přečtěte návod. Prosím uchovejte návod pro budoucí vyhledávání informací a předejte případnému novému uživateli.

## Bezpečnost

Jednotka KIX 300 pro kontrolu vnitřního klimatu VELUX ACTIVE a přívodní kabel jsou určeny pouze k použití ve vnitřním a suchém prostředí.

Používejte pouze s dodaným přívodním napájecím kabelem.

Jednotku pro kontrolu vnitřního klimatu VELUX ACTIVE mohou používat osoby (ve věku 8 let a starší) s dostatkem zkušeností a znalostí, které byly proškoleny ohledně jejich bezpečného používání a poučeny o možných nebezpečích.

Nedovoďte dětem, aby si hrály s jednotkou pro kontrolu vnitřního klimatu VELUX ACTIVE (přepínač odchodu, senzor a aplikace vnitřního klimatu).

Pokud je poškozen přívodní kabel, musí být vyměněn.

Varování: Pokud při výměně baterie použijete nesprávný typ, hrozí riziko výbuchu. U modelu NXSO1 používejte pouze alkalické baterie typu AA, u modelu NXD01E alkalické baterie typu AAA.

## Výrobek

Před konečným upevněním zkontrolujte, zda může brána ovládat příslušné výrobky ze zvolené pozice.

Jednotka pro kontrolu vnitřního klimatu VELUX ACTIVE je založena na obousměrné RF (radiofrekvenční) komunikaci a je označena symbolem [+↔]. Tento symbol můžete najít na identifikačním štítku.

Technické údaje vysílače:

Parametry			Model/verze			
Vysílač	Pásmo radiové frekvence	Výkon (mW)	NXG01E	NXG01C	NXSO1	NXD01E
io-homecontrol®	868.0 – 870.0 MHz	20	X	–	–	–
	2400 - 2483.5 MHz	25	–	X	–	–
RF sub-GHz	863.0 – 870.0 MHz	15	X	X	X	X
WiFi 802.11 b/g/n	2400 - 2483.5 MHz	100	X	X	–	–

Dosah radiového signálu: 300 m volné plochy. V závislosti na konstrukci stavby je vnitřní dosah přibližně 30 m. Nicméně konstrukce z vyztuženého betonu, kovové stropy a sádrokartonové konstrukce s ocelovými výztuhami mohou tento dosah omezovat.

Bránu (NXG01E/NXG01C) lze vypnout jediným způsobem, a to odpojením napájecího kabelu. Dbejte na to, aby byla síťová zásuvka snadno dostupná.

Elektrické výrobky musí být likvidovány v souladu s národními směrnici pro elektrický odpad a nikoli s domovním odpadem.

Použité baterie se nesmí likvidovat společně s domovním odpadem, ale musí být likvidovány v souladu s příslušnými národními směrnici v oblasti životního prostředí. Baterie obsahují látky, které mohou být při neopatrném zacházení a nesprávném recyklování škodlivé.



K likvidaci baterií použijte sběrné místo k tomu určené.

Obal může být likvidován společně s běžným domovním odpadem.



## Údržba

Jednotka pro kontrolu vnitřního klimatu VELUX ACTIVE vyžaduje pouze minimální údržbu. Povrch může být čištěn jemným, navlhčeným hadříkem.

Před započetím veškeré údržby nebo servisu na okně a připojených výrobcích odpojte okno od napájení ze sítě nebo baterie a ujistěte se, že nemůže být znovu náhodně zapojeno.

Očekávaná životnost baterie: min. 2 roky.

Náhradní díly jsou k dispozici u prodejců výrobků VELUX.

V případě dalších technických dotazů kontaktujte prodejce výrobků VELUX – viz telefonní seznam nebo [www.velux.com](http://www.velux.com).

## Rozhraní

### Kompatibilita:

iOS: VELUX ACTIVE with Netatmo vyžaduje zařízení iPhone, iPad nebo iPod touch se systémem iOS 9.0 nebo novějším.

Android: Je vyžadován systém Android 5.0 nebo novější s přístupem do služby Google Play. Apple HomeKit (pomocí aplikace Home)

Ovládání tohoto příslušenství s podporou HomeKit vyžaduje zařízení iPhone, iPad, nebo iPod touch se systémem iOS 9.0 nebo novějším. Automatické a vzdálené ovládání tohoto příslušenství s podporou HomeKit vyžaduje zařízení Apple TV se systémem tvOS 10.0 nebo novějším, případně iPad se systémem iOS 10.0 nebo novějším, nastavenými jako domácí centrum.

**Právní doložka:** Použití logo Works with Apple HomeKit označuje, že konstrukce daného elektronického příslušenství umožňuje připojení k zařízením iPod, iPhone nebo iPad a že podle zkoušek vývojáře splňuje toto příslušenství standardy výkonnosti společnosti Apple. Společnost Apple není odpovědná za provoz tohoto zařízení ani za jeho soulad s bezpečnostními a právními normami. Použití tohoto příslušenství se zařízením iPod, iPhone nebo iPad může ovlivnit výkon bezdrátové sítě.

iPhone, iPod a iPad jsou registrované ochranné známky společnosti Apple Inc. registrované v USA a dalších zemích.

HomeKit je ochranná známka společnosti Apple Inc.





App Store je ochranná známka služby společnosti Apple Inc.

Android, Google Play a logo Google Play jsou ochranné známky společnosti Google Inc.

## Prohlášení o shodě

Tímto prohlašujeme, že jednotka KIX 300 pro kontrolu vnitřního klimatu VELUX ACTIVE (brána 3LG E01/NXG01E, senzor vnitřního klimatu KLA 300/3LA E06/NXS01 a přepínač odchodu KLN 300/3LN E01/NXD01E) je v souladu se směrnicí o rádiových zařízeních 2014/53/EU a směrnicí o nebezpečných látkách 2011/65/ES a byla vyrobena podle harmonizovaných norem EN 62368-1(2014), EN 300220-2 v3.1.1, EN 300220-1 v3.1.1, EN 300328 v2.1.1, EN 301489-1 v2.2.0, EN 301489-3 v2.1.1, EN 301489-17 v3.2.0, EN 55032(2015), EN 55024(2010) +A1(2015), EN 61000-3-2 (2014), EN 61000-3-3 (2013), EN 61326-1(2013), EN 62311(2008), EN 62479(2010) a EN 50581(2012). Označený subjekt LCIE s identifikačním číslem 0081 provedl testy a vypracoval zprávy o produktech a vydal osvědčení o přezkoušení pro EU číslo RED\_86, RED\_87, RED\_88.

## Popis symbolů

	Soulad výrobku s právními předpisy EU
	Obvod třídy 2.
	AC: střídavý proud.
	DC: stejnosměrný proud.
	Nefungující výrobek je třeba zlikvidovat v souladu s místními směrnicemi. Výrobek nesmíte vyhodit do běžného domovního odpadu.

# VELUX ACTIVE siseruumide kliimakontroll KIX 300

VELUX®

## Tähtis informatsioon

Enne paigaldamist ja kasutamist tutvuge põhjalikult juhendiga. Hoidke juhend alles ja edastage see ka uutele kasutajatele.

## Ohutus

VELUX ACTIVE siseruumide kliimakontroll KIX 300 ja toitejuhe on kasutamiseks ainult kuiva keskkonnaga siseruumides.

Kasutage ainult kaasasoleva toitejuhtmega.

VELUX ACTIVE siseruumide kliimakontrolli võivad kasutada piisavate kogemuste ja teadmistega isikud (kes on vähemalt 8-aastased), kui neile on antud juhised seadme ohutu kasutamise kohta ja nad mõistavad sellega seotud ohte.

Lapsed ei tohi VELUX ACTIVE siseruumide kliimakontrolliga mängida (käivitusüliti, siseruumide kliimaandur ja rakendus).

Kui toitejuhe on kahjustunud, tuleb see asendada.

Ettevaatus! Plahvatusoht, kui asendada valet tüüpi patareiga. Kasutage üksnes leeliselisi: NXS01 jaoks AA-tüüpi ja NXD01E jaoks AAA-tüüpi.

## Toode

Enne lõpliku paigaldamist kontrollige, et lüüs suudab kõiki vajalikke tooteid valitud asukohast juhtida.

VELUX ACTIVE siseruumide kliimakontroll põhineb kaheuunalisel RF-kommunikatsioonil (raadiosageduslik side) ja on tähistatud sümboliga [↔]. Sümbol asub andmesildil.

Raadio spetsifikatsioonid:

Parameetrid			Mudel / versioon			
Raadio	Sagedusala	Võimsus (mW)	NXG01E	NXG01C	NXS01	NXD01E
io-homecontrol®	868.0 – 870.0 MHz	20	X	-	-	-
	2400 - 2483.5 MHz	25	-	X	-	-
GHz-lähedased raadiosagedused	863.0 – 870.0 MHz	15	X	X	X	X
WiFi 802.11 b/g/n	2400 - 2483.5 MHz	100	X	X	-	-

Raadiolevi ulatus: 300 m lagedal alal. Sisetingimustes on leviulatus olenevalt ehituse konstruktsioonist umbes 30 m. Raudbetoonist konstruktsioonid, metall-laed ja teraselementidega kipsseinad võivad seda ulatust vähendada.

Ainus võimalus lüüsi (NXG01E / NXG01C) välja lülitada on toitejuhet vooluvõrgust lahutada. Veenduge, et pistikupeesa on alati kergesti juurdepääsetav.

Elektriseadmed tuleb kõrvaldada kooskõlas elektroonilistele jäätmetele kehtivate riiklike eeskirjadega ja neid ei tohi visata olmejäätmete hulka.

Kasutatud patareid ei tohi visata olmejäätmete hulka, need tuleb kõrvaldada kooskõlas riigis kehtivate keskkonnaalaste eeskirjadega. Patareid sisaldavad aineid, mis võivad vale käitlemise ja ringlussevõtu korral olla ohtlikud.



Võimaluse korral viige kasutatud patareid vastavasse kogumispunkti.

Pakendi võib visata olmejäätmete hulka.

## Hooldus

VELUX ACTIVE siseruumide kliimakontroll nõuab minimaalset hooldust. Pinda võib puhastada pehme niiske lapiga.

Enne akna ja sellega ühendatud toodete hooldus- või teenindustöid lahutage toitejuhe vooluvõrgust või eemaldage patarei ning veenduge, et seadet ei saaks kogemata uuesti toitega ühendada.

Patarei eeldatav kasutusiga: min 2 aastat.

Varuosad on saadaval VELUXi müügiesinduses.

Tehniliste küsimuste korral võtke ühendust VELUXi müügiesindusega numbril, mille leiate telefoninumbrite loetelust või aadressilt [www.velux.com](http://www.velux.com).

## Liidesed

Ühildub järgnevaaga.

iOS: VELUX ACTIVE with Netatmo nõuab iPhone'i, iPadi või iPod touchi operatsioonisüsteemiga iOS 9.0 või uuemaga.

Android: nõuab Google Play juurdepääsuga Androidi 5.0 ja kõrgemat.

Apple HomeKit (kasutades rakendust Home)

Selle HomeKit-toega lisatarviku juhtimine nõuab iPhone'i, iPadi või iPod touchi operatsioonisüsteemiga iOS 9.0 või uuemaga. Selle HomeKit-toega lisatarviku juhtimine automaatselt ja kodus eemal olles nõuab Apple TV-d operatsioonisüsteemiga tvOS 10.0 või uuemaga või iPadi operatsioonisüsteemiga iOS 10.0 või uuemaga, mis on seadistatud kodukeskuseks.

Õigusalane teave: Logo „Works with Apple HomeKit“ näitab, et elektrooniline tarkiv on mõeldud ühendamiseks vastavalt iPodi, iPhone'i või iPadiga ja arendaja on esitanud sertifikaadi, et see vastab ettevõtte Apple jõudlusstandarditele.

Apple ei vastuta selle seadme töö ega vastavuse eest ohutus- ja regulatiivsetele standarditele. Pange tähele, et tarkiviku kasutamine iPodi, iPhone'i või iPadiga võib mõjutada juhtmeta ühenduse kvaliteeti.

iPhone, iPod ja iPad on ettevõtte Apple Inc. USA-s ja teistes riikides registreeritud kaubamärk. HomeKit on ettevõtte Apple Inc. kaubamärk.





App Store on ettevõtte Apple Inc. teenusemärk.

Android, Google Play ja Google Play logo on ettevõtte Google Inc. kaubamärgid.

## Vastavusdeklaratsioon

Käesolevaga kinnitame, et VELUX ACTIVE siseruumide kliimakontroll KIX 300 (lüüs 3LG E01/NXG01E, siseruumide kliimaandur KLA 300/3LA E06/NXS01 ja käivituslüüti KLN 300/3LN E01/NXD01E) on vastavuses raadioseadmete direktiivi 2014/53/EL ja RoHS direktiiviga 2011/65/EL ning on toodetud kooskõlas ühtlustatud standarditega EN 62368-1(2014), EN 300220-2 v3.1.1, EN 300220-1 v3.1.1, EN 300328 v2.1.1, EN 301489-1 v2.2.0, EN 301489-3 v2.1.1, EN 301489-17 v3.2.0, EN 55032(2015), EN 55024(2010) +A1(2015), EN 61000-3-2 (2014), EN 61000-3-3 (2013), EN 61326-1(2013), EN 62311(2008), EN 62479(2010) ja EN 50581(2012). Teavitatud asutus LCIE, identimisnumbriga 0081, teostab toodetega katsed, koostab aruanded ning väljastab ELi tüübihindamistõendi nr RED\_86, RED\_87, RED\_88.

## Sümbolite kirjeldus

	Toote vastavus EL-i õigusaktidele.
	2. klassi vooluring.
~	AC: vahelduvvool.
	DC: alalisvool.
	Mittetoimiv toode tuleb kõrvaldada vastavalt kohalikele eeskirjadele. Seda ei tohi visata tavaliste olmejäätmete hulka.

# VELUX ACTIVE kontrola unutarnje klime KIX 300

VELUX®

## Važne informacije

Prije ugradnje i rada pažljivo pročitajte upute. Sačuvajte upute za buduće potrebe te ih predajte eventualnom novom korisniku.

## Sigurnost

VELUX ACTIVE kontrola unutarnje klime KIX 300 i električni kabel namijenjeni su isključivo za unutarnju upotrebu i suhu okolinu.

Koristite samo s priloženim električnim kabelom.

VELUX ACTIVE kontrolu unutarnje klime smiju koristiti osobe (od 8. godine starosti) koje imaju dovoljno iskustva i znanja i koje su upućene u sigurnu upotrebu jedinice i moguće opasnosti.

Djeca se ne smiju igrati s VELUX ACTIVE kontrolom unutarnje klime (sklopka za odlazak, senzor i aplikacija unutarnje klime).

Ako je električni kabel oštećen, treba ga zamijeniti.

Oprez: opasnost od eksplozije ako se baterija zamijeni neispravnom vrstom. Koristite samo alkalne baterije AA za NXS01 i alkalne baterije AAA za NXD01E.

## Proizvod

Provjerite može li pristupnik upravljati odgovarajućim proizvodima sa željene pozicije prije konačnog pričvršćivanja.

VELUX ACTIVE kontrola unutarnje klime temelji se na dvosmjernoj RF (radio frekvencija) komunikaciji i označena je simbolom [↔]. Ovaj se simbol može pronaći na nazivnoj pločici.

Radio specifikacije:

Parametri			Model / verzija			
Radio	Frekvencijski pojas	Snaga (mW)	NXG01E	NXG01C	NXS01	NXD01E
io-homecontrol®	868.0 – 870.0 MHz	20	X	–	–	–
	2400 – 2483.5 MHz	25	–	X	–	–
RF sub-GHz	863.0 – 870.0 MHz	15	X	X	X	X
WiFi 802.11 b/g/n	2400 – 2483.5 MHz	100	X	X	–	–

Domet radijske frekvencije: 300 m otvorenog prostora. Ovisno o konstrukciji zgrade, unutarnji je domet približno 30 m. Međutim, armirano betonske konstrukcije, metalni stropovi i žbukani zidovi s čeličnim ojačanjima mogu ograničiti domet.

Pristupnik (NXG01E / NXG01C) se može isključiti samo isključivanjem kabela napajanja. Utičnica uvijek mora biti lako dostupna.

Električni proizvodi moraju se odložiti u skladu s lokalnim propisima o električnom otpadu, a nikako s kućnim otpadom.

Istrošene baterije ne smiju se odložiti zajedno s kućanskim otpadom, već se moraju odložiti u skladu s važećim nacionalnim propisima o zaštiti okoliša. Baterije sadrže tvari koje mogu biti štetne ako se njima neispravno rukuje ili ih se neispravno reciklira.



Koristite najbliže odlagalište istrošenih baterija gdje god je to moguće.

Amalazu možete odložiti zajedno s uobičajenim kućnim otpadom.

## Održavanje

VELUX ACTIVE kontrola unutarnje klime zahtijeva minimalno održavanje. Površina se može čistiti mekom, vlažnom tkaninom.

Onemogućite dovod struje iz naponske mreže ili baterije prije bilo kakvog održavanja ili servisa prozora i proizvoda spojenih na prozor. Spriječite mogućnost ponovnog slučajnog uključivanja.

Očekivani vijek trajanja baterije: min. 2 godine.

Rezervni dijelovi dostupni su u vašoj tvrtki VELUX.

Za sva tehnička pitanja kontaktirajte svoju tvrtku VELUX, pogledajte popis telefonskih brojeva ili posjetite web-mjesto [www.velux.com](http://www.velux.com).

## Sučelja

### Kompatibilnost:

iOS: za VELUX ACTIVE with Netatmo potreban je iPhone, iPad ili iPod touch sa sustavom iOS 9.0 ili novijim.

Android: potreban je Android 5.0 i noviji s pristupom usluzi Google Play.

Apple HomeKit (pomoću aplikacije Home)

Za upravljanje ovom dodatnom opremom koja omogućuje HomeKit potreban je iPhone, iPad ili iPod touch sa sustavom iOS 9.0 ili novijim. Za automatsko ili daljinsko upravljanje izvan kuće ovom dodatnom opremom koja omogućuje HomeKit potreban je Apple TV sa sustavom tvOS 10.0 ili novijim ili iPad sa sustavom iOS 10.0 ili novijim koji je postavljen kao kućno čvorište.

**Pravna obavijest:** Korištenje rada s logotipom Apple HomeKit znači da je elektronska dodatna oprema dizajnirana za isključivo spajanje na iPod, iPhone ili iPad te ima certifikat razvojnog programera kojim ispunjava standarde rada tvrtke Apple.

Apple nije odgovoran za rad ovog uređaja ili njegovu sukladnost sa sigurnosnim i regulatornim standardima. Napominjemo da korištenje ove dodatne opreme s uređajima iPod, iPhone ili iPad može utjecati na učinkovitost bežične mreže.

iPhone, iPod i iPad registrirani su zaštitni znakovi tvrtke Apple Inc, registrirani u SAD-u i drugim zemljama.

HomeKit je zaštitni znak tvrtke Apple Inc.

App Store je servisna oznaka tvrtke Apple inc.

Logotipi Android, Google Play i Google Play zaštitni su znakovi tvrtke Google Inc.

## Izjava o sukladnosti

Ovim izjavljujemo da je VELUX ACTIVE kontrola unutarnje klime KIX 300 (pristupnik 3LG E01/NXG01E, senzor unutarnje klime KLA 300/3LA E06/NXS01 i sklopka za odlazak KLN 300/3LN E01/NXD01E) sukladna Direktivi o radio opremi 2014/53/EU i Direktivi RoHS 2011/65/EZ i proizvedena je u suglasnosti s usklađenim standardima EN 62368-1(2014), EN 300220-2 v3.1.1, EN 300220-1 v3.1.1, EN 300328 v2.1.1, EN 301489-1 v2.2.0, EN 301489-3 v2.1.1, EN 301489-17 v3.2.0, EN 55032(2015), EN 55024(2010) +A1(2015), EN 61000-3-2 (2014), EN 61000-3-3 (2013), EN 61326-1(2013), EN 62311(2008), EN 62479(2010) i EN 50581(2012). Prijavljeno tijelo LCIE, identifikacijski broj 0081, provelo je ispitivanja, izradilo izvještaje o proizvodima i izdalo broj potvrde RED\_86, RED\_87, RED\_88 o EU tipu ispitivanja.

## Opis simbola

	Sukladnost proizvoda s EU zakonima.
	Krug klase 2.
	AC: izmjenična struja.
	DC: istosmjerna struja.
	Uređaj koji ne radi treba zbrinuti prema lokalnim zakonima. Ne smije se baciti u obični kućni otpad.

# VELUX ACTIVE iekštelpu klimata kontrole KIX 300

**VELUX®**

## Svarīga informācija

Pirms uzstādīšanas un lietošanas rūpīgi izlasiet norādījumus. Saglabājiet šos norādījumus turpmākai lietošanai. Vajadzības gadījumā informāciju nododiet jaunajam lietotājam.

## Drošība

VELUX ACTIVE iekštelpu klimata kontrole KIX 300 un elektrības vads ir paredzēts tikai iekštelpām un sausai videi.

Lietojiet tikai ar komplektācijā iekļauto elektrības vadu.

VELUX ACTIVE iekštelpu klimata kontroli var izmantot cilvēki (8 gadus veci un vecāki), kuriem ir pietiekama pieredze un zināšanas, ja viņi ir saņēmuši instrukcijas par tās drošu lietošanu un saprot iespējamus riskus.

Bērni nedrīkst spēlēties ar VELUX ACTIVE iekštelpu klimata kontroli (prombūtnes slēdzis, iekštelpu klimata sensors un lietotne).

Ja elektrības vads ir bojāts, tas jānomaina.

Uzmanību! Sprādziena risks, ja bateriju aizstāj ar nepareizu tipu. NXS01 lietojiet tikai AA tipa sārma baterijas, bet NXD01E lietojiet tikai AAA tipa sārma baterijas.

## Produkts

Pirms gala uzstādīšanas pārbaudiet, vai no šī stāvokļa vārteja var darbināt attiecīgos produktus.

VELUX ACTIVE iekštelpu klimata kontroles pamatā ir divvirzienu RF (radiofrekvences) komunikācija, kas ir apzīmēta ar simbolu [↔]. Šis simbols atrodas uz datu uzlīmes.

Radiosakaru specifikācijas:

Parametri			Modelis/versija			
Radio	Frekvenču josta	Jauda (mW)	NXG01E	NXG01C	NXS01	NXD01E
io-homecontrol®	868.0 – 870.0 MHz	20	X	–	–	–
	2400 – 2483.5 MHz	25	–	X	–	–
RF pak. GHz	863.0 – 870.0 MHz	15	X	X	X	X
WiFi 802.11 b/g/n	2400 – 2483.5 MHz	100	X	X	–	–

Radiofrekvences diapazons: 300 m ārpus telpām. Atkarībā no ēkas konstrukcijas telpās diapazons ir apmēram 30 m. Tomēr ēkās ar dzelzsbetona, metāla griestiem un ģipša sienām ar tērauda konstrukcijas elementiem diapazons var samazināties.

Vienīgais veids, kā atslēgt vārteju (NXG01E/NXG01C), ir atvienot elektrības vadu. Nodrošiniet, ka kontaktlīdzda vienmēr ir viegli pieejama.

Elektroierīce pēc tās kalpošanas laika beigām jānodod atkritumos saskaņā ar nacionālajiem nolietotu elektronisko ierīču iznīcināšanas noteikumiem, nevis kopā ar majsaimniecības atkritumiem.

Izlietosos akumulatorus nedrīkst izmest sadzīves atkritumos, bet tie ir jālikvidē saskaņā ar nacionālajām vides uzraudzības un saudzēšanas regulām. Akumulatori satur vielas, kas var būt kaitīgas, ja ar tiem rīkojas nepareizi vai nepareizi nodod pārstrādei.



Izmantojiet vietējos izlietosos akumulatoru nodošanas punktus.

lesaiņojumu drīkst izmest atkritumos kopā ar parastajiem majsaimniecības atkritumiem.

## Apkope

VELUX ACTIVE iekštelpu klimata kontrolei ir nepieciešama minimāla apkope. Tās virsmu var notīrīt ar mitru audumu.

Pirms loga apkopes vai servisa darbu uzsākšanas atvienojiet tīkla vai akumulatora strāvas padevi logam un tam uzstādītajām elektroierīcēm un nodrošiniet, lai tā nejauši netiktu ieslēgta.

Paredzamais akumulatora kalpošanas ilgums: min. 2 gadi.

Rezerves daļas var iegādāties VELUX pārstāvnīcībā.

Ja rodas tehniska rakstura jautājumi, sazinieties ar VELUX pārstāvnīcību, skatiet tālrunu sarakstu vai apmeklējiet interneta mājas lapu [www.velux.com](http://www.velux.com).

## Vadības bloki

Savietojams ar:

iOS: VELUX ACTIVE with Netatmo ir nepieciešama ierīce iPhone, iPad vai iPod touch ar iOS 9.0 vai jaunāku versiju.

Android: ir nepieciešama Android 5,0 un jaunākas versijas ar piekļuvi Google Play.

Apple HomeKit (izmantojot lietotni Home)

Šī HomeKit iespējotā piederuma kontrolei ir nepieciešama ierīce iPhone, iPad vai iPod touch ar iOS 9.0 vai jaunāku versiju. Šī HomeKit iespējotā piederuma automātiskai un prombūtnes kontrolei ir nepieciešams Apple TV ar tvOS 10.0 vai jaunāku versiju vai iPad ar iOS 10.0 vai jaunāku versiju ka mājas centrmezgls.

**Juridiskais paziņojums:** Lietojot produktus ar Apple HomeKit logotipu, nozīmē, ka elektroniskais piederums ir paredzēts īpašai savienošanai ar iPod, iPhone vai iPad, un to ir sertificējis izstrādātājs atbilstīgi Apple veikspējas standartiem.

Uzņēmums Apple neuzņemas atbildību par šīs ierīces darbību un tās atbilstību drošības un reglamentējošajiem standartiem. Ņemiet vērā, ka šī piederuma izmantošana ar iPod, iPhone vai iPad var ietekmēt bezvadu tīkla veikspēju.

iPhone, iPod un iPad ir Apple Inc. prečzīmes, kas reģistrētas ASV un citās valstīs.

HomeKit ir Apple Inc. prečzīme.





App Store ir Apple Inc. pakalpojuma zīme.

Android, Google Play un Google Play logotips ir Google Inc. prečzīmes.

## Atbilstības deklarācija

Līdz ar šo mēs paziņojam, ka VELUX ACTIVE iekštelpu klimata kontrole KIX 300 (vārteja 3LG E01/NXG01E, iekštelpu klimata sensors KLA 300/3LA E06/NXS01 un prombūtnes slēdzis KLN 300/3LN E01/NXD01E) atbilst Radioiekārtu direktīvas 2014/53/ES un RoHS direktīvas 2011/65/EK noteikumiem un tās ražošanā ir ievēroti harmonizētie standarti EN 62368-1(2014), EN 300220-2 v3.1.1, EN 300220-1 v3.1.1, EN 300328 v2.1.1, EN 301489-1 v2.2.0, EN 301489-3 v2.1.1, EN 301489-17 v3.2.0, EN 55032(2015), EN 55024(2010) +A1(2015), EN 61000-3-2 (2014), EN 61000-3-3 (2013), EN 61326-1(2013), EN 62311(2008), EN 62479(2010) un EN 50581(2012). Pilnvarotā iestāde LCIE, identifikācijas numurs 0081, veica izstrādājumu pārbaudes, izveidoja ziņojumus par tiem un izsniedza ES tipa pārbaudes sertifikātu ar numuru RED\_86, RED\_87, RED\_88.

## Simbolu apraksts

	Izstrādājuma atbilstība ES tiesību aktiem.
	2. klases shēma.
	AC: maiņstrāva.
	DC: līdzstrāva.
	Nestrādājošs izstrādājums ir jālikvidē atbilstoši vietējiem noteikumiem. To nedrīkst izmest parastā mājāsaimniecības atkritumu tvērtne.

# Vidaus klimato valdymo sistema VELUX ACTIVE KIX 300

**VELUX®**

## Svarbi informacija

Prieš montuodami ir naudodami atidžiai perskaitykite instrukciją. Išsaugokite instrukcijas, kad galėtumėte jomis pasinaudoti vėliau, ir perduokite jas kiekvienam naujam naudotojui.

## Sauga

Vidaus klimato valdymo sistema VELUX ACTIVE KIX 300 ir maitinimo kabelis skirti naudoti tik patalpoje, sausoje aplinkoje.

Naudokite tik su pridedamu maitinimo kabeliu.

Vidaus klimato valdymo sistemą VELUX ACTIVE gali naudoti asmenys (nuo 8 metų ir vyresni), turintys pakankamai patirties ir žinių, jeigu jiems buvo pateiktos jos saugaus naudojimo instrukcijos ir jie supranta susijusius pavojus.

Su klimato valdymo sistema VELUX ACTIVE (kurią sudaro išvykimo jungiklis, vidaus klimato jutiklis ir programėlė) negali žaisti vaikai.

Jei maitinimo kabelis pažeistas, jį būtina pakeisti.

Atsargiai: pakeitus netinkamo tipo baterija galimas sprogdymas. Naudokite tik šarmines AA baterijas, jei turite NXS01, ir šarmines AAA baterijas, jei turite NXD01E.

## Gaminys

Prieš tinklų sietuvą galutinai pritvirtindami patikrinkite, ar iš tokios padėties juo galima valdyti atitinkamus gaminius.

Vidaus klimato valdymo sistemos VELUX ACTIVE veikimas pagrįstas dviejų krypčių radijo dažnių ryšiu ir yra pažymėtas simboliu [+↔]. Šį simbolį galima rasti ant duomenų lipduko.

Radijo ryšio specifikacijos:

Radijo ryšys	Parametrai		Modelis / versija			
	Dažnių juosta	Galia (mW)	NXG01E	NXG01C	NXS01	NXD01E
„io-homecontrol®“	868.0 – 870.0 MHz	20	X	-	-	-
	2400 - 2483.5 MHz	25	-	X	-	-
RD, nesiekiantys GHz	863.0 – 870.0 MHz	15	X	X	X	X
WiFi 802.11 b/g/n	2400 - 2483.5 MHz	100	X	X	-	-

Radijo dažnių veikimo diapazonas: 300m tuščiame lauke. Priklausomai nuo pastato konstrukcijos, veikimo diapazonas viduje yra apie 30m. Tačiau, jeigu pastato konstrukcijos pagamintos iš gelžbetonio, lubos – metalinės arba gipso sienos su metaliniais įtvaisais, šis diapazonas gali sumažėti.

Vienintelis būdas išjungti šliuzą (NXG01E / NXG01C) – atjungti maitinimo kabelį. Užtikrinkite, kad kištukinis lizdas visada būtų lengvai pasiekiamas.

Elektros gaminiai turi būti išmetami vadovaujantis šalies reikalavimais, reglamentuojančiais elektroninių atliekų utilizavimą; šių atliekų negalima išmesti kartu su buitinėmis atliekomis.

Panaudotų baterijų negalima išmesti kartu su buitinėmis atliekomis. Utilizuokite jas pagal galiojančius šalyje atliekų tvarkymo reikalavimus. Baterijų sudėtyje esančios medžiagos gali būti pavojingos, jeigu baterijos naudojamos ar utilizuojamos netaisyklingai.



Jeigu įmanoma, panaudotas baterijas pristatykite į atliekų surinkimo punktą.

Pakuotės gali būti išmetamos kartu su įprastomis buitinėmis atliekomis.



## Priežiūra

Vidaus klimato valdymo sistemai VELUX ACTIVE reikia tik minimalios priežiūros. Pakanka jos paviršių nušluostyti minkštu drėgnu audeklu.

Prieš atlikdami darbo ir su juo susijusių gaminių techninę priežiūrą ar kitus darbus, išjunkite maitinimą iš tinklo arba atjunkite baterijas ir užtikrinkite, kad maitinimas neįsijungtų.

Numatoma baterijos naudojimo trukmė: bent 2 m.

Atsargines dalis galima gauti VELUX kompanijoje.

Jeigu turite kokių nors techninių klausimų, kreipkitės į VELUX kompaniją, žiūrėkite telefonų sąrašą arba [www.velux.com](http://www.velux.com).

## Sąsajos įtaisai

Suderinamas su:

„iOS“: VELUX ACTIVE with „Netatmo“ reikia „iPhone“, „iPad“ arba „iPod touch“ įrenginio, kuriame įdiegta „iOS“ 9.0 ar naujesnė versija;

„Android“: priegiai prie „Google Play“ reikalinga „Android“ 5.0 ar naujesnė versija.

Apple HomeKit (naudojant Home programėlę)

Šiam HomeKit palaikančiam priedui valdyti reikia iPhone, iPad arba iPod touch įrenginio su iOS 9.0 arba naujesnės versijos operacine sistema. Tam, kad šį HomeKit palaikantį priedą būtų galima valdyti automatiškai ir būnant ne namuose, Apple TV su tvOS 10.0 arba naujesne operacine sistema arba iPad su iOS 10.0 arba naujesne operacine sistema būtina nustatyti kaip namų šakotuvą.

**Teisinis pranešimas:** Jei gaminys pažymėtas Apple HomeKit logotipu, tai reiškia, kad elektroninis priedas skirtas prijungti prie iPod, iPhone arba iPad ir kūrėjas patvirtino jo atitiktį Apple veikimo standartams.

Apple neprisiima atsakomybės už šio įrenginio veikimą ar jo atitiktį saugos ir reguliavimo standartams. Atkreipkite dėmesį, kad kai šis priedas naudojamas kartu su iPod, iPhone ar iPad, gali suprastėti belaidžio ryšio veikimas.

iPhone, iPod ir iPad yra registruotieji Apple Inc prekių ženklai JAV ir kitose šalyse.

HomeKit yra Apple Inc. prekės ženklas.

App Store yra „Apple Inc. paslaugos ženklas.

Android, Google Play ir Google Play logotipas yra Google Inc. prekių ženklai.

## Atitikties deklaracija

Mes pareiškiame, kad vidaus klimato valdymo sistema VELUX ACTIVE KIX 300 (tinklų sietuvas 3LG E01/NXG01E, vidaus klimato jutiklis KLA 300/3LA E06/NXS01 ir išvykimo jungiklis KLN 300/3LN E01/NXD01E) atitinka Radijo įrenginių direktyvą 2014/53/ES ir Pavojingųjų medžiagų naudojimo apribojimo direktyvą 2011/65/EB ir buvo pagaminta vadovaujantis harmonizuotais standartais EN 62368-1(2014), EN 300220-2 v3.1.1, EN 300220-1 v3.1.1, EN 300328 v2.1.1, EN 301489-1 v2.2.0, EN 301489-3 v2.1.1, EN 301489-17 v3.2.0, EN 55032(2015), EN 55024(2010) +A1(2015), EN 61000-3-2 (2014), EN 61000-3-3 (2013), EN 61326-1(2013), EN 62311(2008), EN 62479(2010) ir EN 50581(2012). Notifikuotoji įstaiga LCIE, identifikacijos numeris 0081, atliko produktų testus ir pateikė ataskaitas bei išdavė ES tipo nustatymo sertifikatą Nr. RED\_86, RED\_87, RED\_88.

## Simbolių aprašas

	Gaminio atitikties ES teisės aktams
	2 klasės grandinė.
	KS: kintamoji srovė.
	NS: nuolatinė srovė.
	Neveikiantį gaminį reikia išmesti pagal vietos reglamentus. Jo negalima išmesti į paprastų buitinių atliekų konteinerį.

# VELUX ACTIVE KIX 300 beltéri klímavezérlő

VELUX®

## Fontos tudnivalók

A beépítés és a használat előtt figyelmesen olvassa el a tájékoztatót. Tartsa meg az útmutatót, és adja oda az új felhasználóknak is.

## Biztonság

A VELUX ACTIVE KIX 300 beltéri klímavezérlő és a hálózati kábel csak belső térben és száraz környezetben használható.

Csak a hozzá tartozó hálózati tápkábelrel használja.

A VELUX ACTIVE beltéri klímavezérlőt megfelelő tapasztalattal és ismeretekkel rendelkező (legalább 8 éves) személyek használhatják. A felhasználókat tájékoztatni kell a biztonságos használati módokról, illetve a felmerülő kockázatokról.

Gyerekek ne játszzanak a VELUX ACTIVE beltéri klímavezérlővel (az indító kapcsolóval, a beltéri klímaszenzorral és az alkalmazással).

Ha a hálózati kábel sérült, ki kell cserélni.

Figyelem: A nem megfelelő típusú elem használata robbanásveszélyt idézhet elő. Az NXSO1-hez csak AA (ceruzaelem) méretű, az NXD01E-hez csak AAA (mini ceruzaelem) méretű szárazelemet használjon.

## A termékről

A végleges rögzítés előtt ellenőrizze, hogy az adott termék működtethető-e az átjáróval az adott helyről.

A VELUX ACTIVE beltéri klímavezérlő kétirányú rádiófrekvenciás kommunikációt használ, és a következő jelzéssel van ellátva [←→]. A jelzés az adatszímken található.

A rádió műszaki adatai:

Paraméterek			Típus/verzió			
Rádió	Frekvenciasáv	Teljesítmény (mW)	NXG01E	NXG01C	NXS01	NXD01E
io-homecontrol®	868.0 – 870.0 MHz	20	X	-	-	-
	2400 - 2483.5 MHz	25	-	X	-	-
RF GHz alatti	863.0 – 870.0 MHz	15	X	X	X	X
WiFi 802.11 b/g/n	2400 - 2483.5 MHz	100	X	X	-	-

rádiófrekvencia hatótávolsága: 300 m (szabad térben). Az épület konstrukciójától függően a beltéri hatótávolság kb. 30 m. Beton épületelemek, fémmennyezetek, valamint acélelemeket tartalmazó gipszkarton falak mérsékelhetik ezt a távolságot.

Az átjáró (NXG01E/NXG01C) kikapcsolására az egyetlen lehetőség a tápkábel kihúzása. Ügyeljen arra, hogy a fali aljzat mindig könnyen hozzáférhető legyen.

A leselejtezett elektromos termékeket az elektromos hulladékra vonatkozó helyi szabályozásoknak megfelelően kell kezelni, nem dobatók a háztartási hulladékok közé.

A használt elemet (ill. akkumulátort) a háztartási szemétkébe dobni tilos! Ártalmatlanítását a vonatkozó helyi környezetvédelmi szabályozásnak megfelelően kell végezni. Az akkumulátor káros anyagokat tartalmaz, ezért megfelelően kell kezelni és újrahasznosítani.



Ha lehet, kijelölt hatósági gyűjtőpontra helyezze el a hulladékká vált elemet (ill. akkumulátort).

A csomagolás normál háztartási hulladékként kezelhető.

## Karbantartás

A VELUX ACTIVE beltéri klímavezérlő minimális karbantartást igényel. A felülete nedves, puha ronggyal tisztítható.

A karbantartás, illetve az ablakon vagy a csatlakoztatott termékeken végzett szervizmunka előtt válassza le a berendezést a hálózatról vagy az akkumulátorról, illetve gondoskodjon arról, hogy a termék a munkálatok ideje alatt ne kerülhessen áram alá.

Az akkumulátor várható élettartama: legalább 2 év.

Pótalkatrészeket a VELUX cég helyi értékesítőjénél igényelhet.

A műszaki jellegű kérdésekkel a VELUX cég helyi értékesítőjéhez forduljon (tekintse meg a telefonszámok listáját, vagy tájékozódjon a [www.velux.com](http://www.velux.com) webhelyen).

## Interfészek

A következő termékekkel kompatibilis:

iOS: A VELUX ACTIVE with Netatmo használatához iPhone, iPad vagy iPod touch szükséges iOS 9.0 vagy újabb operációs rendszerrel.

Android: Android 5.0 vagy újabb operációs rendszer szükséges Google Play-elérésel.

Apple HomeKit (a Home alkalmazást használja)

Ehhez a HomeKit-alapú tartozékhöz iOS 9.0-s vagy újabb verziójú iPhone, iPad vagy iPod touch szükséges. A HomeKit-alapú tartozék automatikus, illetve az otthonról távolról történő vezérléséhez tvOS 10.0-s vagy újabb verziójú Apple TV-t vagy iOS 10.0-s vagy újabb verziójú iPad-et kell beállítani otthoni központnak.

**Jogi tudnivalók:** A Works with Apple HomeKit embléma azt jelzi, hogy a kérdéses elektronikus tartozék kifejezetten iPod, iPhone vagy iPad eszközhöz történő csatlakozáshoz készült, a fejlesztő pedig igazolja, hogy a tartozék megfelel az Apple teljesítményre vonatkozó előírásainak.

Az Apple nem vállal felelősséget az eszköz működtetéséért, illetve az eszköz biztonsági és az előírásokban szereplő szabványoknak való megfeleléseért. Ügyeljen rá, hogy a tartozék iPod, iPhone vagy iPad eszközzel történő használata hatással lehet a vezeték nélküli hálózat teljesítményére.

Az iPhone, az iPod és az iPad az Apple Inc Egyesült Államokban és más országokban

bejegyzett védjegye.

A HomeKit az Apple Inc. védjegye.

Az App Store az Apple inc. szolgáltatás-védjegye.





Az Android, a Google Play és a Google Play-embléma a Google Inc. védjegye.

## Megfelelőségi nyilatkozat

Kijelentjük, hogy a VELUX ACTIVE KIX 300 beltéri klímavezérlő (a 3LG E01/NXG01E átjáró, a KLA 300/3LA E06/NXS01 beltéri klím szenzor és a KLN 300/3LN E01/NXD01E indító kapcsoló) megfelel a rádióberendezések forgalmazásáról szóló 2014/53/EU irányelvnek és a 2011/65/EC számú RoHS-direktívának; gyártása pedig megfelel a következő harmonizált szabványoknak EN 62368-1(2014), EN 300220-2 v3.1.1, EN 300220-1 v3.1.1, EN 300328 v2.1.1, EN 301489-1 v2.2.0, EN 301489-3 v2.1.1, EN 301489-17 v3.2.0, EN 55032(2015), EN 55024(2010) +A1(2015), EN 61000-3-2 (2014), EN 61000-3-3 (2013), EN 61326-1(2013), EN 62311(2008), EN 62479(2010) és EN 50581(2012).

The notified body LCIE, identification number 0081, performed the tests and the reports on the products and issued the EU-type examination certificate number RED\_86, RED\_87, RED\_88.

## A jelképek ismertetése

	A termék megfelel az EU előírásainak.
	2. osztályba sorolt áramkör.
	AC: váltakozó áram.
	DC: egyenáram.
	A működésképtelen terméket a helyi előírások szerint kell megsemmisíteni. Nem helyezhető a normál háztartási hulladék közé.

# VELUX ACTIVE inneklimatestyring KIX 300

VELUX®

## Viktig informasjon

Les hele veiledningen grundig igjennom før montering og bruk. Spar veiledningen til senere bruk og gi den videre til en evt. ny bruker.

## Sikkerhet

VELUX ACTIVE inneklimatestyring KIX 300 og strømkabel er kun til innendørs bruk og i tørre miljøer.

Brukes kun med medfølgende strømkabel.

VELUX ACTIVE inneklimatestyring kan brukes av personer (fra 8 år og oppover) med tilstrekkelig erfaring og viten hvis de har fått veiledning i sikker bruk og forstår farene som er involvert.

Barn må ikke leke med VELUX ACTIVE inneklimatestyring ("forlat hjemmet" bryter, inneklimatestyring og app).

Hvis strømkabelen er skadet, skal den skiftes.

Forsiktig: Eksplosjonsfare hvis batterier er erstattet av feil type. Bruk bare alkalisk AA for NXSO1, og alkalisk AAA for NXD01E.

## Produkt

Innen gateway festes, anbefales det å kontrollere om de relevante produktene kan betjenes fra den ønskede plasseringen.

VELUX ACTIVE inneklimatestyring er basert på toveis RF (radiofrekvens) kommunikasjon og merket med symbolet [↔]. Dette symbolet er vist på typeetiketten.

Radio spesifikasjoner:

Parametere			Model / versjon			
Radio	Frekvens bånd	Power (mW)	NXG01E	NXG01C	NXS01	NXD01E
io-homecontrol®	868.0 – 870.0 MHz	20	X	-	-	-
	2400 - 2483.5 MHz	25	-	X	-	-
RF sub-GHz	863.0 – 870.0 MHz	15	X	X	X	X
WiFi 802.11 b/g/n	2400 - 2483.5 MHz	100	X	X	-	-

Radiofrekvensrekkevidde: 300 m i fritt felt. Avhengig av bygningsforholdene er rekkevidden innendørs ca. 30 m. Konstruksjoner med armert betong, metalltak og gipsvegger med stålbjelker kan dog redusere rekkevidden.

Den eneste måten å slå av gateway (NXG01E / NXG01C) er å koble fra strømfledningen. Sørg for at stikkkontakten alltid er lett tilgjengelig.

Elektriske produkter må ikke kastes sammen med husholdningsavfall, men skal avhendes i henhold til nasjonale regler for elektronisk avfall.

Brukte batterier skal kastes i overensstemmelse med gjeldende nasjonale miljøforskrifter. Batterier inneholder stoffer som kan være skadelige hvis de ikke håndteres og resirkuleres korrekt.



Bruk egnede miljøstasjoner for batteriinnsamling.

Emballasjen kan kastes sammen med alminnelig husholdningsavfall.

## Vedlikehold

VELUX ACTIVE inneklimatestyring krever minimalt vedlikehold. Overflaten kan rengjøres med en bløt, fuktig klut.

Ved vedlikehold og service av vinduet og tilhørende produkter skal nettspenningen eller batteriet være frakoblet, og det skal sikres at den/det ikke uten videre kan tilsluttes igjen.

Forventet levetid for batteriene: Min. 2 år.

Reservedeler kan bestilles hos ditt VELUX salgskontor.

Eventuelle tekniske spørsmål rettes til ditt VELUX salgskontor, se telefonliste eller [www.velux.com](http://www.velux.com).

## Interface

Kompatibelt med:

iOS: VELUX ACTIVE with Netatmo trenger en iPhone, iPad, eller iPod touch med iOS 9.0 eller senere modell.

Android: Trenger Android 5.0 og høyere med tilgang til Google Play.

Apple HomeKit (bruk av Hjem app)

Styring av dette HomeKit-aktiverte tilleggsutstyret krever iPhone, iPad, eller iPod touch med iOS 9.0 eller nyere. Ved styring av HomeKit-aktivert tilleggsutstyr automatisk utenfra kreves enten en Apple TV med tvOS 10.0 eller nyere, en iPad med iOS 10.0 eller nyere satt opp som home hub.

**Juridisk deklarasjon:** Bruk av Works med Apple HomeKit logo betyr at det elektroniske tilbehøret er designet for å kobles til henholdsvis iPod, iPhone eller iPad, og er blitt sertifisert av utvikleren for å oppfylle Apple ytelsesstandarder.

Apple er ikke ansvarlig for driften av denne enheten eller dens sikkerhets og forskriftstandard. Vær oppmerksom på at bruken av dette tilleggsutstyret med iPod, iPhone, eller iPad kan påvirke det trådløse nettverket.

iPhone, iPod og iPad er registrerte varemerker for Apple Inc, registrert i USA og andre land.

HomeKit er et varemerke for Apple Inc.





App Store er servicemerket for Apple inc.

Android, Google Play og Google Play logoen er varemerke for Google Inc.

## Samsvarserklæring

Vi erklærer hermed at VELUX ACTIVE inneklimatestyring KIX 300 (gateway 3LG E01/ NXG01E, inneklimate sensor KLA 300/3LA E06/NXS01 og "forlat hjemmet" bryter KLN 300/3LN E01/NXD01E) er i samsvar med Radioustyrsdirektivet 2014/53/EU og RoHS Direktivet 2011/65/EC og er fremstilt i samsvar med de harmoniserte standarder EN 62368-1(2014), EN 300220-2 v3.1.1, EN 300220-1 v3.1.1, EN 300328 v2.1.1, EN 301489-1 v2.2.0, EN 301489-3 v2.1.1, EN 301489-17 v3.2.0, EN 55032(2015), EN 55024(2010) +A1(2015), EN 61000-3-2 (2014), EN 61000-3-3 (2013), EN 61326-1(2013), EN 62311(2008), EN 62479(2010) og EN 50581(2012). LCIE byrået, identifikasjonsnummer 0081, utførte testene og rapportene om produktene og utstedte EU-type undersøkelsesattest nummer RED\_86, RED\_87, RED\_88.

## Symbolbeskrivelse

	Produkt deklarasjon i samsvar med EUs lovgivning.
	Klasse 2 krets.
~	AC: Vekslestrøm
	DC: Likestrøm
	Et ødelagt produkt skal kastes i henhold til lokale bestemmelser. Det skal ikke kastes i vanlig husholdningsavfall.

# Naturalna klimatyzacja wewnątrz VELUX ACTIVE KIX 300

**VELUX®**

## Ważne informacje

Przeczytaj uważnie instrukcję przed rozpoczęciem montażu i obsługi. Zachowaj instrukcję do użytku w przyszłości i przekaż ją wszystkim nowym użytkownikom.

## Bezpieczeństwo

Naturalna klimatyzacja wewnątrz VELUX ACTIVE KIX 300 oraz przewód głównego zasilania są wyłącznie do użytku w suchych pomieszczeniach.

Należy używać wyłącznie z dołączonym przewodem głównego zasilania.

Naturalną klimatyzację wewnątrz VELUX ACTIVE mogą użytkować osoby (w wieku od 8 lat), które mają odpowiednie doświadczenie i wiedzę, zostały poinstruowane odnośnie bezpiecznego użytkowania oraz rozumieją istniejące zagrożenia.

Dzieci nie mogą bawić się naturalną klimatyzacją wewnątrz VELUX ACTIVE (przełącznikiem, czujnikiem klimatyzacji i aplikacją).

Jeżeli przewód głównego zasilania jest uszkodzony, należy go wymienić.

Ostrożnie: wymiana na nieprawidłowy typ baterii grozi wybuchem. W modelu NXS01 należy używać tylko alkalicznych baterii AA, a w NXD01E — tylko alkalicznych baterii AAA.

## Produkt

Przed ostateczną instalacją i przykręceniem wkrętami sprawdź, czy bramka może sterować wybranymi produktami z danego miejsca.

Sterownik naturalnej klimatyzacji wewnątrz VELUX ACTIVE działa w oparciu o dwukierunkową częstotliwość radiową RF i oznaczony jest symbolem [↔]. Symbol ten znajduje się na tabliczce znamionowej.

Specyfikacja łączności radiowej:

Moduł radiowy	Parametry		Model / wersja			
	Pasma częstotliwości	Moc (mW)	NXG01E	NXG01C	NXS01	NXD01E
Źródło sterowania io-homecontrol®	868.0 – 870.0 MHz	20	X	–	–	–
	2400 - 2483.5 MHz	25	–	X	–	–
Częstotliwość radiowa sub-GHz	863.0 – 870.0 MHz	15	X	X	X	X
WiFi 802.11 b/g/n	2400 - 2483.5 MHz	100	X	X	–	–

Zasięg częstotliwości radiowej: 300 m w wolnej przestrzeni. Wewnątrz pomieszczeń zasięg wynosi około 30 m, w zależności od konstrukcji budynku. Jednakże w przypadku konstrukcji żelbetonowych, stalowych sufitów i ścian tynkowanych wzmocnionych konstrukcją stalową zasięg może ulec zmniejszeniu.

Jedynym sposobem na wyłączenie bramki (NXG01E / NXG01C) jest odłączenie przewodu głównego zasilania. Pamiętaj, aby gniazdko było zawsze łatwo dostępne.

Odpady elektroniczne nie mogą być wyrzucane razem z odpadami z gospodarstwa domowego, ale zgodnie z obowiązującymi przepisami krajowymi.

Zużyte baterie nie mogą być wyrzucane razem z odpadami z gospodarstwa domowego, ale utylizowane zgodnie z odpowiednimi przepisami krajowymi dotyczącymi ochrony środowiska naturalnego. Baterie zawierają substancje, które mogą być szkodliwe, jeżeli nie postępuje się z nimi i nie poddaje recyklingowi w sposób właściwy.



Używaj dostępnych lokalnych autoryzowanych punktów utylizacji baterii.

Opakowanie może być wyrzucone razem z innymi odpadami z gospodarstwa domowego.

## Konserwacja

Naturalna klimatyzacja wewnątrz VELUX ACTIVE wymaga jedynie minimalnej konserwacji. Powierzchnia może być czyszczona przy użyciu miękkiej, wilgotnej ściereczki.

W przypadku potrzeby przeprowadzenia jakichkolwiek czynności konserwacyjnych lub serwisowych okna i podłączonych do niego produktów, należy odłączyć główne zasilanie lub baterię i upewnić się, że w tym czasie nie mogą one zostać ponownie, przypadkowo włączone.

Zakładany czas żywotności baterii: Min. 2 lata.

Części zamienne są dostępne u sprzedawcy produktów marki VELUX.

Jeżeli masz jakiegokolwiek pytania techniczne, skontaktuj się z sprzedawcą produktów marki VELUX: patrz lista telefonów lub [www.velux.com](http://www.velux.com).

## Interfejsy

Urządzenie zgodne z następującymi produktami:

iOS: VELUX ACTIVE with Netatmo wymaga posiadania urządzenia iPhone, iPad lub iPod touch z systemem iOS 9.0 lub nowszym.

Android: wymaga systemu Android 5.0 lub nowszego z dostępem do sklepu Google Play.

Apple HomeKit (wykorzystujący aplikację Home)

Obsługa akcesoriów wykorzystujących HomeKit wymaga posiadania urządzenia iPhone, iPad lub iPod touch z systemem iOS 9.0 lub nowszym. Automatyczna i zdalna obsługa akcesoriów wykorzystujących HomeKit wymaga urządzenia Apple TV z systemem tvOS 10.0 lub nowszym lub iPad z systemem iOS 10.0 lub nowszym skonfigurowanego jako domowe centrum sterujące.

**Informacje prawne:** Stosowanie logo Apple HomeKit w produktach oznacza, że produkt elektroniczny został zaprojektowany, by łączyć się z urządzeniami iPod, iPhone lub iPad i został certyfikowany przez developera jako spełniający standardy wydajności Apple. Apple nie ponosi odpowiedzialności za działanie tego urządzenia lub jego zgodność ze standardami bezpieczeństwa i prawnymi. Należy zauważyć, że użytkowanie niniejszego produktu z urządzeniem iPod, iPhone lub iPad może wpłynąć na wydajność połączenia bezprzewodowego. iPhone, iPod i iPad to zastrzeżone znaki towarowe spółki Apple Inc. zarejestrowanej w Stanach Zjednoczonych i innych krajach.

HomeKit to znak towarowy Apple Inc.





App Store to znak usługowy Apple Inc.

Android, Google Play i logo Google Play to znaki towarowe Google Inc.

## Deklaracja zgodności

Niniejszym oświadczam się, że naturalna klimatyzacja wewnątrz VELUX ACTIVE KIX 300 (bramka 3LG E01/NXG01E, wewnętrzny czujnik KLA 300/3LA E06/NXS01 i przełącznik KLN 300/3LN E01/NXD01E) spełnia warunki Dyrektywy urządzeń radiowych 2014/53/UE i Dyrektywy RoHS 2011/65/WE i została wyprodukowana zgodnie ze zharmonizowanymi normami EN 62368-1(2014), EN 300220-2 v3.1.1, EN 300220-1 v3.1.1, EN 300328 v2.1.1, EN 301489-1 v2.2.0, EN 301489-3 v2.1.1, EN 301489-17 v3.2.0, EN 55032(2015), EN 55024(2010) +A1(2015), EN 61000-3-2 (2014), EN 61000-3-3 (2013), EN 61326-1(2013), EN 62311(2008), EN 62479(2010) i EN 50581(2012). Organ notyfikowany LCIE, o numerze identyfikacyjnym 0081, przeprowadził testy i opracował raporty dotyczące produktów oraz wydał świadectwo badania typu UE o numerze RED\_86, RED\_87, RED\_88.

## Opis symboli

	Zgodność produktu z ustawodawstwem UE.
	Obwód klasy 2.
	AC: prąd przemienny.
	DC: prąd stały.
	Niedziałający produkt powinien zostać zutylozowany zgodnie z lokalnymi regulacjami. Produkt nie może zostać wyrzucony do zwykłego pojemnika na odpady z gospodarstw domowych.

## Informação importante

Leia as instruções cuidadosamente antes de instalar. Guarde estas instruções para referência futura e entregue-as a qualquer novo utilizador.

## Segurança

O VELUX ACTIVE controlo do clima interior KIX 300 e o cabo eléctrico são apenas para uso interior e em ambiente seco.

Utilize apenas com o cabo eléctrico fornecido.

O VELUX ACTIVE controlo do clima interior pode ser utilizado por pessoas (com idade superior ou igual a 8 anos) com experiência e conhecimento suficientes, caso de lhes terem sido dadas instruções no que respeita ao seu uso com segurança, compreendendo os riscos envolvidos.

As crianças não devem brincar com o VELUX ACTIVE controlo do clima interior (interruptor de fecho, sensor de clima interior e aplicação).

Se o cabo eléctrico estiver danificado, terá de ser substituído.

Atenção: Existe um risco de explosão se a pilha for substituída por um tipo incorrecto. Utilize apenas pilhas alcalinas AA para o NXS01 e pilhas alcalinas AAA para o NXD01E.

## Produto

Verifique se a gateway consegue operar todos os produtos relevantes do local pretendido antes de o fixar.

O VELUX ACTIVE controlo do clima interior é baseado na comunicação por frequência de rádio bi-direccional e está marcado com o símbolo [↔]. Este símbolo pode ser visto na etiqueta.

Especificações rádio:

Rádio	Parâmetros		Modelo / versão			
	Banda de frequência	Potência (mW)	NXG01E	NXG01C	NXS01	NXD01E
io-homecontrol®	868.0 – 870.0 MHz	20	X	-	-	-
	2400 - 2483.5 MHz	25	-	X	-	-
RF sub-GHz	863.0 – 870.0 MHz	15	X	X	X	X
WiFi 802.11 b/g/n	2400 - 2483.5 MHz	100	X	X	-	-

Raio de acção da frequência de rádio: 300 m em campo aberto. Dependendo do tipo de construção, o raio de acção dentro de casa é aprox. 30 m. Contudo, construções em betão armado e tectos com estruturas em metal e paredes em pladur poderão reduzir o alcance.

A única forma de desligar a gateway (NXG01E / NXG01C) é desligar o cabo eléctrico. Assegure-se que a tomada está sempre facilmente acessível.

Os produtos eléctricos devem ser eliminados em conformidade com as normas nacionais para lixo electrónico e não como lixo doméstico comum.

As baterias usadas não devem ser deitadas fora juntamente com o lixo doméstico, mas sim, de acordo com os regulamentos ambientais nacionais. As baterias contêm substâncias que poderão ser prejudiciais se não forem tratadas e recicladas correctamente.



Em locais disponíveis, utilize os pontos de recolha de baterias.

A embalagem pode ser deitada fora nos recipientes normais de lixo doméstico.



## Manutenção

O VELUX ACTIVE controlo do clima interior requer uma manutenção mínima. A superfície pode ser limpa com um pano macio e húmido.

Desligue a corrente ou bateria de apoio antes de efectuar algum tipo de manutenção ou arranjo à janela ou produtos ligados à mesma e assegure-se que esta não poderá ser ligada acidentalmente.

Tempo de vida útil esperado das pilhas: Mín. 2 anos.

Peças estão disponíveis através da empresa VELUX do seu país.

Se tiver alguma questão técnica, é favor contactar a empresa VELUX do seu país, ver lista telefónica ou [www.velux.com](http://www.velux.com).

## Interfaces

Compatível com:

iOS: VELUX ACTIVE with Netatmo requer um iPhone, iPad, ou iPod touch com iOS 9.0 ou superior.

Android: Requer Android 5.0 e superior com acesso ao Google Play.

Apple HomeKit (utilizar a aplicação Home)

Controlar este acessório activado pelo HomeKit requer um iPhone, iPad, ou iPod touch com iOS 9.0 ou posterior. Controlar este acessório activado pelo HomeKit automaticamente e fora de casa requer uma Apple TV com tvOS 10.0 ou posterior ou um iPad com iOS 10.0 ou posterior, configurado como um home hub.

**Aviso legal:** A utilização de produtos com o logotipo da Apple HomeKit significa que um acessório electrónico foi desenhado para ser ligado especificamente a um iPod, iPhone ou iPad, respectivamente, e foi certificado pelo produtor para ir de encontro com os níveis de desempenho da Apple.

A Apple não é responsável pela operação deste aparelho ou a sua conformidade com os padrões de segurança e regulamentação. Por favor note que a utilização deste acessório com um iPod, iPhone, ou iPad poderá afectar o desempenho da ligação sem fios.

iPhone, iPod e iPad são marcas registadas da Apple Inc, registadas nos EUA e outros países.

HomeKit é uma marca registada da Apple Inc.





App Store é uma marca de serviço da Apple Inc.

Android, Google Play e o logotipo da Google Play são marcas registadas da Google Inc.

## Declaração de Conformidade

Declaramos pela presente que o VELUX ACTIVE controlo do clima interior KIX 300 (gateway 3LG E01/NXG01E, sensor de clima interior KLA 300/3LA E06/NXS01 e o interruptor de fecho) KLN 300/3LN E01/NXD01E está em conformidade com a Diretiva de Equipamentos de Rádio 2014/53/UE e a Directiva RoHS 2011/65/EC e foi fabricado de acordo com as normas harmonizadas EN 62368-1(2014), EN 300220-2 v3.1.1, EN 300220-1 v3.1.1, EN 300328 v2.1.1, EN 301489-1 v2.2.0, EN 301489-3 v2.1.1, EN 301489-17 v3.2.0, EN 55032(2015), EN 55024(2010) +A1(2015), EN 61000-3-2 (2014), EN 61000-3-3 (2013), EN 61326-1(2013), EN 62311(2008), EN 62479(2010) e EN 50581(2012). O organismo notificado LCIE, número de identificação 0081, realizou os testes e os relatórios sobre os produtos e emitiu o certificado EU número RED\_86, RED\_87, RED\_88.

## Descrição dos símbolos

	Produto em cumprimento com a legislação europeia.
	Circuito de classe 2.
	AC: Corrente alternada.
	DC: Corrente directa.
	O produto avariado deverá ser descartado de acordo com as normas locais. Não deverá ser colocado juntamente com o lixo doméstico.

# Kitul de control climatic interior VELUX ACTIVE KIX 300

**VELUX®**

## Informații importante

Citiți cu atenție instrucțiunile înainte de instalare și operare. Păstrați aceste instrucțiuni pentru o consultare viitoare și pentru a le pune la dispoziția oricărui noi utilizatori.

## Siguranță

Kitul de control climatic interior VELUX ACTIVE KIX 300 și cablul de alimentare sunt exclusiv pentru utilizarea la interior și într-un mediu uscat.

A se utiliza numai împreună cu cablul de alimentare furnizat.

Kitul de control climatic interior VELUX ACTIVE poate fi utilizat de către persoane (în vârstă de peste 8 ani) care dispun de suficientă experiență și cunoștințe, dacă acestea au fost instruite referitor la utilizarea în siguranță și înțeleg pericolele implicate.

Copiii nu trebuie să se joace cu kitul de control climatic interior VELUX ACTIVE (comutatorul de pomire, senzorul de climat interior și aplicația).

În cazul în care cablul de alimentare este deteriorat, acesta trebuie înlocuit.

Atenție: Dacă bateria este înlocuită cu un model de baterie incorect, există riscul producerii unei explozii. Utilizați doar baterii alcaline AA pentru NXS01 și baterii alcaline AAA pentru NXD01E.

## Produs

Înainte de montarea definitivă, asigurați-vă că puteți opera cu ajutorul gateway-ului produsele dorite din locația aleasă.

Kitul de control climatic interior VELUX ACTIVE se bazează pe două frecvențe radio și este marcat cu simbolul [↔]. Acest simbol poate fi găsit pe eticheta cu date.

Specificații unde radio:

Rădio	Parâmetros		Modelo / versão			
	Banda de frequência	Potência (mW)	NXG01E	NXG01C	NXS01	NXD01E
io-homecontrol®	868.0 – 870.0 MHz	20	X	–	–	–
	2400 - 2483.5 MHz	25	–	X	–	–
RF sub-GHz	863.0 – 870.0 MHz	15	X	X	X	X
WiFi 802.11 b/g/n	2400 - 2483.5 MHz	100	X	X	–	–

Raza de emiteră a frecvenței: 300 m în spațiu deschis. În funcție de materialele de construcție ale clădirii, raza de emiteră în interior este de aproximativ 30 m. Totuși, construcțiile realizate cu beton armat, cu plăfoane de metal sau din rigips pe structură metalică pot reduce această rază de emiteră.

Singurul mod de a opri gateway-ul (NXG01E/NXG01C) este prin deconectarea cablului de alimentare. Asigurați-vă că priza poate fi întotdeauna accesată cu ușurință.

Produsele electrice trebuie să fie aruncate în conformitate cu reglementările naționale în vigoare pentru deșeurile electronice, și nu alături de deșeurile menajere.

Nu aruncați bateriile folosite la gunoi! Acestea trebuie aruncate în conformitate cu reglementările naționale de mediu în vigoare pentru reciclarea deșeurilor. Bateriile conțin substanțe care pot fi dăunătoare în cazul în care nu sunt manipulate și reciclate în mod corespunzător.



Adresați-vă unui centru local de colectare a deșeurilor, dacă este disponibil.

Ambalajul poate fi aruncat la deșeurile alături de deșeurile menajere obișnuite.

## Întreținere

Kitul de control climatic interior VELUX ACTIVE necesită întreținere minimă. Suprafața sa poate fi curățată cu o cârpă moale și umedă.

Pentru lucrări de întreținere sau service, deconectați fereastra de la sursa de curent sau de la baterii și asigurați-vă că nu este posibilă reconectarea neintenționată.

Durata de viață prevăzută a bateriei: min. 2 ani.

Piesele de schimb sunt puse la dispoziție de compania VELUX.

Pentru mai multe detalii tehnice, vă rugăm să contactați compania VELUX, la numerele de telefon prezentate în listă sau pe [www.velux.com](http://www.velux.com).

## Interfețe

Compatibil cu:

iOS: VELUX ACTIVE with Netatmo necesită un iPhone, iPad sau iPod cu iOS 9.0 sau o versiune ulterioară.

Android: necesită Android 5.0 sau o versiune ulterioară, cu acces la Google Play.

Apple HomeKit (folosind aplicația Home)

Controlarea acestui accesoriu compatibil cu HomeKit necesită un iPhone, iPad sau iPod cu iOS 9.0 sau o versiune ulterioară. Controlarea automată și de la distanță a acestui accesoriu compatibil cu HomeKit necesită un Apple TV cu tvOS 10.0 sau o versiune ulterioară ori un iPad cu iOS 10.0 sau o versiune ulterioară configurat drept centru personal.

**Aviz juridic:** Utilizarea logoului „Compatibil cu Apple HomeKit” înseamnă că un accesoriu electronic a fost conceput pentru a se conecta în mod special la iPod, iPhone sau, respectiv, iPad și că a fost omologat de dezvoltator pentru a respecta standardele de performanță Apple. Apple nu este responsabil pentru operarea acestui dispozitiv sau pentru conformitatea acestuia cu standardele de siguranță și de reglementare. Rețineți că utilizarea acestui accesoriu împreună cu un iPod, iPhone sau iPad poate afecta performanța rețelei wireless. iPhone, iPod sau iPad sunt mărci comerciale înregistrate ale Apple Inc, înregistrate în Statele Unite și alte țări.

HomeKit este o marcă comercială a Apple Inc.

App Store este o marcă de serviciu a Apple Inc.

Android, Google Play și logoul Google Play sunt mărci comerciale ale Google Inc.

## Declarație de conformitate

Prin prezenta, declarăm că kitul de control climatic interior VELUX ACTIVE KIX 300 (gateway 3LG E01/NXG01E, senzorul climatic interior KLA 300/3LA E06/NXS01 și comutatorul de pomire KLN 300/3LN E01/NXD01E) respectă normele formulate în Directiva 2014/53/UE privind echipamentele radio și Directiva 2011/65/UE privind restricțiile de utilizare a anumitor substanțe periculoase în echipamentele electrice și electronice și că a fost produs în conformitate cu standardele armonizate EN 62368-1(2014), EN 300220-2 v3.1.1, EN 300220-1 v3.1.1, EN 300328 v2.1.1, EN 301489-1 v2.2.0, EN 301489-3 v2.1.1, EN 301489-17 v3.2.0, EN 55032(2015), EN 55024(2010) +A1(2015), EN 61000-3-2 (2014), EN 61000-3-3 (2013), EN 61326-1(2013), EN 62311(2008), EN 62479(2010) și EN 50581(2012). Organismul notificat LCIE, număr de identificare 0081, a efectuat testele și rapoartele privind produsele și a eliberat certificatul de examinare UE de tip nr. RED\_86, RED\_87, RED\_88.

## Descrierea simbolurilor

	Conformitatea produsului cu legislația UE.
	Circuit din clasa 2.
	CA: curent alternativ.
	CC: curent continuu.
	Produsele care nu funcționează trebuie eliminate în conformitate cu reglementările locale. Produsele respective nu trebuie aruncate în pubela pentru gunoi menajer.

# Система управления климатом внутри помещения VELUX ACTIVE KIX 300

**VELUX®**

## Важная информация

Перед установкой и эксплуатацией внимательно прочтите это руководство. Сохраните это руководство для ознакомления в дальнейшем. Ознакомьтесь с ним каждого нового пользователя.

## Безопасность

Система управления климатом внутри помещения VELUX ACTIVE KIX 300 и электросетевая кабель предназначены для использования только внутри помещения при отсутствии влаги.

Используйте только с поставляемым в комплекте электросетевым кабелем.

Система управления климатом внутри помещения VELUX ACTIVE может использоваться лицами (в возрасте 8 лет и старше), которые обладают соответствующим опытом и знаниями, получили инструкции по их безопасному использованию и понимают, какие опасности связаны с их использованием.

Детям запрещено играть с системой управления климатом внутри помещения VELUX ACTIVE (включая коммутатор ухода, датчик климата внутри помещения и соответствующее приложение).

В случае повреждения сетевого кабеля замените весь компонент.

Внимание! При замене батареи батарей неподходящего типа увеличивается риск взрыва. Используйте только щелочные батареи AA для NXSO1 и щелочные батареи AAA для NXD01E.

## Изделие

Прежде чем окончательно крепить модуль шлюза, убедитесь, что из данного положения он сможет работать со всеми необходимыми компонентами.

Система управления климатом внутри помещения VELUX ACTIVE основана на принципе двустороннего радиочастотной связи и маркируется символом [↔]. Этот символ можно найти на информационной табличке.

Технические характеристики радиосвязи:

Параметры			Модель / версия			
Радиомодуль	Диапазон частот	Мощность (мВт)	NXGO1E	NXGO1C	NXSO1	NXD01E
io-homecontrol®	868.0 – 870.0 MHz	20	X	–	–	–
	2400 - 2483.5 MHz	25	–	X	–	–
Радиочастота менее 1 ГГц	863.0 – 870.0 MHz	15	X	X	X	X
WiFi 802.11 b/g/n	2400 - 2483.5 MHz	100	X	X	–	–

Дальность приема: до 300 м в свободном пространстве. Дальность приема в помещении составляет около 30 м и зависит от конструктивных особенностей здания. В случае использования железобетонных конструкций, металлических потолков и оштукатуренных стен со стальными конструктивными элементами дальность приема может быть меньше.

Единственный способ выключить шлюз (NXGO1E/NXGO1C) — это отключить электросетевую кабель. Убедитесь, что сетевая розетка всегда доступна.

Отслужившее электрооборудование нельзя выбрасывать вместе с обычными бытовыми отходами. Следуйте местным правилами утилизации электрооборудования.

Использованные батареи нельзя выбрасывать вместе с домашним мусором, но нужно утилизировать согласно местным законам о защите окружающей среды. Батареи содержат вещества, которые могут быть опасны, если не переработаны правильно.



По возможности, используйте официальные пункты сбора отработанных батарей.

Упаковочные материалы можно выбросить вместе с обычными бытовыми отходами.

## Обслуживание

Система управления климатом внутри помещения VELUX ACTIVE требует минимального обслуживания. Для чистки поверхности корпуса используйте мягкую влажную ткань.

Отсоедините шнур питания или аккумулятор, прежде чем выполнять любые работы по техническому обслуживанию или ремонту окна и подключенного к нему оборудования. Убедитесь, что случайное подключение электричества во время работ невозможно.

Предполагаемый срок службы батарей: минимум 2 года.

Запчасти к оборудованию можно заказать в торговой компании VELUX.

Со всеми техническими вопросами обращайтесь в торговую компанию VELUX по указанным телефонам или заходите на сайт [www.velux.com](http://www.velux.com).

## Интерфейсы

### Совместимость:

iOS: для использования VELUX ACTIVE with Netatmo требуется iPhone, iPad или iPod touch с ОС iOS 9.0 или выше.

Android: требуется Android 5.0 и выше с доступом в Google Play.

Apple HomeKit (с приложением Home)

Для управления этим дополнительным оборудованием с поддержкой HomeKit требуется iPhone, iPad или iPod touch с iOS 9.0 или выше. Для автоматического и удаленного управления этим дополнительным оборудованием с поддержкой HomeKit требуется Apple TV с tvOS 10.0 или выше либо iPad с iOS 10.0 или выше, настроенный в качестве домашнего концентратора.

**Правовое уведомление:** Использование каких-либо материалов с логотипом Apple HomeKit означает, что дополнительное электронное оборудование предназначено специально для подключения к iPod, iPhone или iPad соответственно и что оно было сертифицировано разработчиком на соответствие стандартам производительности Apple. Apple не несет ответственности за работу этого устройства или его соответствие стандартам безопасности и нормативным требованиям. Обратите внимание, что использование этого дополнительного оборудования с iPod, iPhone или iPad может повлиять на производительность беспроводных систем.

iPhone, iPod и iPad являются зарегистрированными торговыми марками Apple Inc. в США и других странах.

HomeKit является торговой маркой Apple Inc.

App Store является знаком обслуживания Apple Inc.





Android, Google Play и логотип Google Play являются торговыми марками Google Inc.

## Декларация соответствия

Настоящим мы заявляем, что Система управления климатом внутри помещения VELUX ACTIVE KIX 300 (шлюз 3LG E01/NXG01E, датчик климата внутри помещения KLA 300/3LA E06/NXS01 и коммутатор ухода KLN 300/3LN E01/NXD01E) отвечает требованиям Директивы на радиооборудование (Radio Equipment Directive 2014/53/EC) и Директивы RoHS 2011/65/EC и произведены в соответствии с согласованными стандартами EN 62368-1(2014), EN 300220-2 v3.1.1, EN 300220-1 v3.1.1, EN 300328 v2.1.1, EN 301489-1 v2.2.0, EN 301489-3 v2.1.1, EN 301489-17 v3.2.0, EN 55032(2015), EN 55024(2010) +A1(2015), EN 61000-3-2 (2014), EN 61000-3-3 (2013), EN 61326-1(2013), EN 62311(2008), EN 62479(2010) и EN 50581(2012).

Орган технической экспертизы LCIE (идентификационный номер 0081) провел испытания на компонентах, о чем были составлены соответствующие отчеты, и выдал акт освидетельствования типа EU с номером RED\_86, RED\_87, RED\_88.

## Описание символов

	Соответствие изделия требованиям законодательства ЕС.
	Цепь второго класса.
	AC: переменный ток.
	DC: постоянный ток.
	Неработающее изделие нужно утилизировать согласно местным законам. Изделие нельзя выбрасывать вместе с домашним мусором.

# VELUX ACTIVE za uravnavanje notranje klime KIX 300

**VELUX®**

## Pomembne informacije

Pred vgradnjo in uporabo pozorno preberite navodila. Shranite ta navodila za kasnejše potrebe in jih izročite novemu lastniku.

## Varnost

VELUX ACTIVE za uravnavanje notranje klime KIX 300 in električni priključni kabel sta namenjena samo za notranjo uporabo v suhem okolju.

Uporabljajte samo s priloženim glavnim priključnim kablom.

VELUX ACTIVE za uravnavanje notranje klime lahko uporabljajo osebe (starejše od 8 let), ki so primerno izkušene in imajo ustrezno znanje, če so bile poučene o varni uporabi izdelka in so seznanjene z morebitnimi nevarnostmi.

Otroci se ne smejo igrati z VELUX ACTIVE za uravnavanje notranje klime (s stikalom za vklop, senzorjem notranje klime in aplikacijo).

Če je električni priključni kabel poškodovan, ga je treba zamenjati.

Pozor: nevarnost eksplozije, če baterijo zamenjate z nepravilnim tipom. Za NXS01 uporabljajte samo alkalne baterije AA, za NXD01E pa alkalne baterije AAA.

## Izdelek

Pred dokončno pritrditvijo preverite, ali lahko z izbranega montažnega mesta s prehodom upravljate ustrezne izdelke.

VELUX ACTIVE za uravnavanje notranje klime temelji na dvosmerni komunikaciji s pomočjo radijskih signalov (RF – radio frequency), ki je označena s simbolom [+↔-]. Ta simbol je na nalepki s podatki.

Podatki o radijskem signalu:

Radijski oddajnik	Parametri		Model/različica			
	Frekvenčni pas	Moč (mW)	NXG01E	NXG01C	NXS01	NXD01E
iO-homecontrol®	868.0 – 870.0 MHz	20	X	–	–	–
	2400 - 2483.5 MHz	25	–	X	–	–
RF pod GHz	863.0 – 870.0 MHz	15	X	X	X	X
WiFi 802.11 b/g/n	2400 - 2483.5 MHz	100	X	X	–	–

Doseg radijskega signala: 300 m na prostem. Odvisno od gradbene konstrukcije je frekvenčno območje v zaprtem prostoru okoli 30 m. Konstrukcije z ojačanim betonom, kovinskimi stropi in mavčnimi stenami z jeklenimi členi lahko zmanjšajo doseg.

Edini način za izklop prehoda (NXG01E/NXG01C) je izključitev napajalnega kabla. Zagotovite, da je električna vtičnica vedno lahko dostopna.

Električnih izdelkov ne smete odvreči med gospodinjske odpadke, temveč skladno z državnimi predpisi o elektronskih odpadkih.

Izrabljene baterije ne smejo biti zavržene skupaj z gospodinjskimi odpadki, zavržene morajo biti v skladu z veljavnimi predpisi za varstvo okolja. Baterije vsebujejo snovi, ki so lahko škodljive, če ravnanje ter recikliranje ni pravilno.



Uporabite lokalne zbirne točke za baterije, kjer so na voljo.

Embalazo lahko odvržete med gospodinjske odpadke.

## Vzdrževanje

VELUX ACTIVE za uravnavanje notranje klime zahteva minimalno količino vzdrževanja. Površino lahko očistite z mehko, vlažno krpo.

Preden se lotite vzdrževalnih del ali popravil na oknu in izdelkih, povezanih z njim, prekinite napajanje na omrežnem priključku ali na bateriji in poskrbite, da ga ni mogoče nehoti ponovno priklopiti.

Pričakovana življenjska doba baterij: najmanj 2 leti.

Nadomestni deli so na voljo pri predstavnštvu podjetja VELUX.

Če imate tehnična vprašanja, se obrnite na predstavnštvu podjetja VELUX. Glejte seznam telefonskih števil ali spletno mesto [www.velux.com](http://www.velux.com).

## Vmesniki

**Združljivo z:**

iOS: Za VELUX ACTIVE with Netatmo potrebujete iPhone, iPad ali iPod touch z operacijskim sistemom iOS 9.0 ali novejšim.

Android: Potrebujete Android različice 5.0 ali novejšo z dostopom do trgovine Google Play, Apple HomeKit (z uporabo aplikacije Home)

Če želite upravljati to dodatno opremo z omogočenim sistemom HomeKit, morate imeti iPhone, iPad ali iPod touch z operacijskim sistemom iOS 9.0 ali novejšim. Če želite to dodatno opremo z omogočenim sistemom HomeKit upravljati samodejno ali na daljavo, morate imeti Apple TV z operacijskim sistemom tvOS 10.0 ali novejšim ali iPad z operacijskim sistemom iOS 10.0 ali novejšim, nastavljenim kot vozliščem za dom.

**Pravno obvestilo:** Uporaba logotipa Works with Apple HomeKit (Deluje s sistemom Apple HomeKit) pomeni, da je elektronska dodatna oprema posebej zasnovana za povezavo z iPodom, iPhoneom ali iPadom ter da razvijalec potrjuje, da izpolnjuje zmogljivostne standarde podjetja Apple. Apple ni odgovoren za delovanje te naprave ali za njeno skladnost z varnostnimi in regulativnimi standardi. Upoštevajte, da lahko uporaba te dodatne opreme z iPodom, iPhoneom ali iPadom vpliva na zmogljivost brezžičnega omrežja. iPhone, iPod in iPad so registrirane blagovne znamke podjetja Apple Inc, ki so registrirane v

ZDA in drugih državah.

HomeKit je blagovna znamka podjetja Apple Inc.





App Store je storitvena znamka podjetja Apple Inc.

Android, Google Play in logotip za Google Play so blagovne znamke podjetja Google Inc.

## Izjava o skladnosti

Izjavljamo, da je VELUX ACTIVE za uravnavanje notranje klime KIX 300 (prehod 3LG E01/ NXG01E, senzor notranje klime KLA 300/3LA E06/NXS01 in stikalo za vklop KLN 300/3LN E01/NXD01E) v skladu z določili Direktive o radijski opremi 2014/53/EU in Direktive RoHS 2011/65/EU in da je bila izdelan v skladu z usklajenimi standardi EN 62368-1(2014), EN 300220-2 v3.1.1, EN 300220-1 v3.1.1, EN 300328 v2.1.1, EN 301489-1 v2.2.0, EN 301489-3 v2.1.1, EN 301489-17 v3.2.0, EN 55032(2015), EN 55024(2010) +A1(2015), EN 61000-3-2 (2014), EN 61000-3-3 (2013), EN 61326-1(2013), EN 62311(2008), EN 62479(2010) in EN 50581(2012). Priglašeni organ LCIE z identifikacijsko številko 0081 je izvedel preskuse in poročila za izdelke in izdal potrdilo o EU-pregledu tipa št. RED\_86, RED\_87, RED\_88.

## Opis simbolov

	Skladnost izdelka z zakonodajo EU.
	Elektronsko vezje razreda 2.
	AC: izmenični tok.
	DC: enosmerni tok.
	Nedelujoč izdelek morate odložiti v skladu z lokalnimi predpisi in ga ne smete odložiti v navaden koš za gospodinjnske odpadke.

# Jednotka kontroly vnútornej klímy VELUX ACTIVE KIX 300

**VELUX®**

## Dôležité informácie

Pred začatím montáže a prevádzky si pozorne prečítajte návod. Uschovajte montážny návod pre prípadnú budúcu potrebu a odovzdajte ho každému novému používateľovi výrobku.

## Bezpečnosť

Jednotka kontroly vnútornej klímy VELUX ACTIVE KIX 300 a sieťový kábel sú určené len na použitie vnútri a v suchom prostredí.

Používajte len s dodaným sieťovým káblom.

Jednotka kontroly vnútornej klímy VELUX ACTIVE môžu používať len osoby (staršie než 8 rokov) s dostatočnými skúsenosťami a vedomosťami, ak boli riadne poučené o bezpečnom používaní zariadenia, a ak sú schopné rozoznať hroziace nebezpečenstvo.

Deti sa nesmú hrať s jednotkou kontroly vnútornej klímy VELUX ACTIVE (prepínač odchodu, senzor vnútornej klímy a aplikácia).

Ak je sieťový kábel poškodený, musí sa vymeniť.

Pozor: V prípade nahradenia batérie nesprávnym typom hrozí nebezpečenstvo výbuchu. V prípade modelu NXSO1 používajte len alkalické batérie veľkosti AA a v prípade modelu NXD01E používajte alkalické batérie veľkosti AAA.

## Výrobok

Pred definitívnym upevnením sa presvedčte, či brána dokáže ovládať príslušné výrobky z miesta, ktoré ste si preň vybral.

Jednotka kontroly vnútornej klímy VELUX ACTIVE je založená na obojsmernej rádiový frekvenčnej komunikácii a je označená symbolom [↔]. Tento symbol nájdete na štítku s údajmi.

Technické údaje rádiového zariadenia:

Parametre			Model/verzia			
Rádiové zariadenie	Frekvenčné pásmo	Výkon (mW)	NXG01E	NXG01C	NXSO1	NXD01E
io-homecontrol®	868.0 – 870.0 MHz	20	X	–	–	–
	2400 - 2483.5 MHz	25	–	X	–	–
RF pásmo sub-GHz	863.0 – 870.0 MHz	15	X	X	X	X
WiFi 802.11 b/g/n	2400 - 2483.5 MHz	100	X	X	–	–

Dosah rádiových frekvencií: 300 m na voľnom priestranstve. Podľa konštrukcie budovy je dosah v interiéri približne 30 m. Avšak betónová konštrukcia, kovové stropy a omytú steny s oceľovými časťami môžu dosah skrátiť.

Bránu (NXG01E/NXG01C) možno vypnúť len odpojením sieťového kábla. Zaisťte, aby bola zásuvka vždy ľahko dostupná.

Elektrické výrobky sa musia likvidovať v súlade s platnými predpismi pre elektronický odpad, nie spolu s bežným domácim odpadom.

Použitá batéria nemôže byť likvidovaná spoločne s obvyklým domovým odpadom, ale musí s nimi byť naložená v súlade s príslušnými národnými predpismi týkajúcimi sa životného prostredia. Batérie obsahujú látky, ktoré môžu byť škodlivé pri nesprávnom zaobchádzaní a recyklovaní.



Na likvidáciu batérií použite zberné miesto na to určené.

Obal sa môže likvidovať s bežným domácim odpadom.



## Údržba

Jednotka kontroly vnútornej klímy VELUX ACTIVE vyžaduje len minimálnu údržbu. Povrch výrobku môžete čistiť mäkkou vlhkou textíliou.

Pred vykonávaním servisu alebo údržby okna a k nemu pripojených produktov odpojte prívod elektrického prúdu alebo batériu a uistite sa, či nemôže dôjsť k náhodnému zapojeniu týchto elektrických zariadení.

Predpokladaná životnosť batérií: min. 2 roky.

Náhradné diely sú k dispozícii vo vašej predajni značky VELUX.

S akýmikoľvek technickými otázkami sa obráťte na spoločnosť VELUX. Pozrite si zoznam telefónnych čísel alebo stránku [www.velux.com](http://www.velux.com).

## Rozhrania

Systém je kompatibilný s nasledovným:

iOS: systém VELUX ACTIVE with Netatmo si vyžaduje zariadenie iPhone, iPad alebo iPod touch so systémom iOS 9.0 alebo novšou verziou.

Android: vyžaduje sa systém Android 5.0 alebo vyššia verzia s prístupom do obchodu Google Play. Apple HomeKit (pomocou aplikácie Home)

Ovládanie tohto príslušenstva s podporou HomeKit si vyžaduje zariadenie iPhone, iPad alebo iPod touch so systémom iOS 9.0 alebo novším. Automatické a diaľkové ovládanie tohto príslušenstva s podporou HomeKit si vyžaduje zariadenie Apple TV so systémom tvOS 10.0 alebo novším, prípadne iPad so systémom iOS 10.0 alebo novším, nastavenými ako domáce centrum.

**Právna doložka:** Použitie logo Works with Apple HomeKit označuje, že príslušné elektronické príslušenstvo bolo navrhnuté tak, aby sa pripájalo konkrétne k zariadeniam iPod, iPhone alebo iPad a že vývojár potvrdil, že spĺňa normy na výkonnosť spoločnosti Apple.

Spoločnosť Apple nie je zodpovedná za prevádzku tohto zariadenia ani za jeho súlad s bezpečnostnými a regulačnými normami. Upozorňujeme, že použitie tohto príslušenstva so zariadeniami iPod, iPhone alebo iPad môže ovplyvniť výkon bezdrôtovej siete. iPhone, iPod a iPad sú registrované ochranné známky spoločnosti Apple Inc. registrované v USA a iných štátoch.

HomeKit je ochranná známka spoločnosti Apple Inc.





App Store je ochranná známka služby spoločnosti Apple Inc.

Android, Google Play a logo Google Play sú ochranné známky spoločnosti Google Inc.

## Vyhlasenie o zhode

Týmto vyhlasujeme, že jednotka kontroly vnútornej klímy VELUX ACTIVE KIX 300 (brána 3LG E01/NXG01E, senzor vnútornej klímy KLA 300/3LA E06/NXS01 a prepínač odchodu KLN 300/3LN E01/NXD01E) je v súlade so smernicou o rádiových zariadeniach 2014/53/EÚ a smernicou o nebezpečných látkach 2011/65/ES a bola vyrobená v súlade s harmonizovanými normami EN 62368-1(2014), EN 300220-2 v3.1.1, EN 300220-1 v3.1.1, EN 300328 v2.1.1, EN 301489-1 v2.2.0, EN 301489-3 v2.1.1, EN 301489-17 v3.2.0, EN 55032(2015), EN 55024(2010) +A1(2015), EN 61000-3-2 (2014), EN 61000-3-3 (2013), EN 61326-1(2013), EN 62311(2008), EN 62479(2010) a EN 50581(2012). Notifikovaný orgán LCIE, identifikačné číslo 0081, vykonal skúšky, vypracoval správu o výrobkoch a vydal osvedčenie EÚ skúšky typu číslo RED\_86, RED\_87, RED\_88.

## Popis symbolov

	Súlad produktu s právnymi predpismi EÚ.
	Okruh triedy 2.
	AC: striedavý prúd.
	DC: jednosmerný prúd.
	Nefunkčný produkt treba zlikvidovať v súlade s miestnymi predpismi. Nemá sa vyhadzovať do nádoby na bežný domový odpad.

# VELUX ACTIVE unutrašnja kontrola klime KIX 300

VELUX®

## Važne informacije

Pažljivo pročitajte uputstvo pre instaliranja i korišćenja. Zadržite uputstvo radi buduće reference i predajte ga svakom sledećem korisniku.

## Bezbednost

VELUX ACTIVE unutrašnja kontrola klime KIX 300 i električni kabl su namenjeni isključivo za korišćenje u unutrašnjem i suvom okruženju.

Koristite isključivo sa isporučeni kablom za napajanje električnom strujom.

VELUX ACTIVE unutrašnju kontrolu klime mogu da koriste osobe (uzrasta 8 godina i starije) sa dovoljnim iskustvom i znanjem ako im je dato uputstvo u vezi sa bezbednom upotrebom i ako razumeju moguće rizike.

Deca ne smeju da se igraju VELUX ACTIVE unutrašnjom kontrolom klime (prekidač za odlazak, senzor unutrašnje klime i aplikacija).

Ako je električni kabl oštećen, mora biti zamenjen.

Oprez: Postoji rizik od eksplozije ako bateriju zamenite baterijom pogrešnog tipa. Koristite samo alkalne AA baterije za NXS01 i alkalne AAA baterije za NXD01E.

## Proizvod

Proverite da li mrežni prolaz može da radi sa relevantnim proizvodima sa odabranog mesta pre konačnog postavljanja.

VELUX ACTIVE unutrašnja kontrola klime je zasnovana na dvosmernoj RF (radio-frekventnoj) komunikaciji i označena simbolom [↔]. Taj simbol možete pronaći na oznaci podataka.

Radio specifikacije:

Radio	Parametri		Model/verzija			
	Opseg frekvencije	Snaga (mW)	NXG01E	NXG01C	NXS01	NXD01E
io-homecontrol®	868.0 – 870.0 MHz	20	X	-	-	-
	2400 - 2483.5 MHz	25	-	X	-	-
RF sub-GHz	863.0 – 870.0 MHz	15	X	X	X	X
WiFi 802.11 b/g/n	2400 - 2483.5 MHz	100	X	X	-	-

Domet radio frekvencije: 300 m bez prepreka. U zavisnosti od konstrukcije zgrade, unutrašnji domet je približno 30 m. Međutim, konstrukcije sa armiranim betonom, metalnim tavanicama i gipsanim zidovima sa čeličnim nosačima mogu da skrate taj domet.

Jedini način da isključite prolaz (NXG01E/NXG01C) je da izvučete električni kabl. Obezbedite da zidna utičnica uvek bude lako dostupna.

Električni proizvodi moraju biti odlagani u skladu sa državnim propisima za elektronski otpad, a ne sa kućnim otpadom.

Upotrebljene baterije ne smeju da se odlažu zajedno sa kućnim otpadom, nego moraju da se odlažu u skladu sa relevantnim državnim propisima o životnoj okolini. Baterije sadrže supstance koje mogu biti štetne ako se baterije ne koriste i recikliraju na pravilan način.



Koristite mesta koja su lokalne vlasti odredile za odlaganje baterija gde god je to moguće.

Pakovanje može da se odloži sa običnim kućnim otpadom.

## Održavanje

VELUX ACTIVE unutrašnja kontrola klime zahteva minimalno održavanje. Površina može da se čisti mekom, vlažnom krpom.

Isključite električno ili baterijsko napajanje pre obavljanja održavanja ili servisiranja na prozoru i proizvodima povezanim sa njim i uverite se da ne može doći do nehotičnog ponovnog povezivanja.

Očekivani vek trajanja baterije: Min. 2 godine.

Rezervni delovi su dostupni u kompaniji koja je VELUX prodavac.

Ako imate tehničkih pitanja, obratite se kompaniji koja je VELUX prodavac, pogledajte spisak telefona ili [www.velux.com](http://www.velux.com).

## Interfejsi

Kompatibilno sa:

iOS: Za VELUX ACTIVE with Netatmo potreban vam je iPhone, iPad ili iPod touch sa operativnim sistemom iOS 9.0 ili novijim.

Android: Potreban je Android 5.0 ili noviji sa pristupom prodavnici Google Play. Apple HomeKit (korišćenje aplikacije Home)

Da biste kontrolisali ovaj pribor koji omogućuje HomeKit, potreban vam je iPhone, iPad ili iPod touch sa operativnim sistemom iOS 9.0 ili novijim. Da biste ovaj pribor koji omogućuje HomeKit kontrolisali automatski i kad niste kod kuće, potreban vam je Apple TV sa operativnim sistemom tvOS 10.0 ili novijim ili iPad sa operativnim sistemom iOS 10.0 ili novijim kao kućno čvorište.

Pravno obaveštenje: Korišćenje logotipa Works with Apple HomeKit znači da je elektronski pribor posebno dizajniran za povezivanje sa uređajem iPod, iPhone ili iPad, respektivno, te da su programeri certifikovali da je u skladu sa standardima performansi kompanije Apple. Apple ne preuzima odgovornost za funkcionisanje ovog uređaja niti za njegovu usklađenost sa standardima bezbednosti i propisa. Imajte na umu da korišćenje ove opreme sa uređajem iPod, iPhone ili iPad može da utiče na performanse bežične veze. iPhone, iPod i iPad su registrovani zaštićeni znakovi kompanije Apple Inc, registrovani u SAD

i drugim zemljama.

HomeKit je zaštićeni znak kompanije Apple Inc.





App Store je znak usluge kompanije Apple inc.

Android, Google Play i logotip Google Play su zaštićeni znakovi kompanije Google Inc.

## Deklaracija o usaglašenosti

Ovim izjavljujemo da je VELUX ACTIVE unutrašnja kontrola klime KIX 300 (prolaz 3LG E01/ NXG01E, senzor unutrašnje klime KLA 300/3LA E06/NXS01 i prekidač za odlazak KLN 300/3LN E01/NXD01E) usklađena sa Direktivom o radio opremi 2014/53/EU i RoHS direktivom 2011/65/EC i da je proizvedena u saglasnosti sa usklađenim standardima EN 62368-1(2014), EN 300220-2 v3.1.1, EN 300220-1 v3.1.1, EN 300328 v2.1.1, EN 301489-1 v2.2.0, EN 301489-3 v2.1.1, EN 301489-17 v3.2.0, EN 55032(2015), EN 55024(2010) +A1(2015), EN 61000-3-2 (2014), EN 61000-3-3 (2013), EN 61326-1(2013), EN 62311(2008), EN 62479(2010) i EN 50581(2012). Ovlašćeni ocenjivač LCIE, broj identifikacije 0081, obavio je testove i pripremio izveštaje o proizvodima i objavio certifikat EU tipa o ispitivanju broj RED\_86, RED\_87, RED\_88.

## Opis simbola

	Usklađenost proizvoda sa zakonskim regulativom E
	Električno kolo klase 2.
	AC: Naizmenična struja.
	DC: Jednosmerna struja.
	Proizvod koji nije više u funkciji treba da bude odložen u skladu sa lokalnim propisima. Ne sme se odlagati u kontejner za kućni otpad.

# VELUX ACTIVE ilmastoinnin ohjaus KIX 300 sisäkäyttöön

## Tärkeitä tietoja

Lue ohjeet tarkkaan ennen asennusta ja käyttöä. Säilytä nämä ohjeet myöhempiä tarvetta varten ja anna ne tuotteen uusille käyttäjille.

## Turvallisuus

VELUX ACTIVE ilmastoinnin ohjaus KIX 300 ja verkkokaapeli on tarkoitettu vain sisäkäyttöön ja kuiviin tiloihin.

Käytä vain mukana toimitettuja verkkokaapeleita.

Sisäkäyttöön tarkoitettua VELUX ACTIVE ilmastoinnin ohjausta voivat käyttää (vähintään 8-vuotiaat) henkilöt, joilla on riittävä kokemus ja tietämys, jos heille on annettu ohjeet sen turvallisesta käytöstä ja he ymmärtävät käyttöön liittyvät riskit.

Lapset eivät saa leikkiä sisäkäyttöön tarkoitettulla VELUX ACTIVE ilmastoinnin ohjauksella (lähtökytkin, sisäilman tunnistin ja sovellus).

Jos verkkokaapeli on vaurioitunut, vaihda se.

Varoitus: Vääränlaisten paristojen käyttö aiheuttaa räjähdysvaaran. Käytä vain AA-alkaliparistoja tuotteessa NXS01 ja AAA-alkaliparistoja tuotteessa NXD01E.

## Tuote

Tarkista ennen lopullista kiinnittämistä, että yhdyskäytävällä voidaan käyttää asianomaisia tuotteita ohjaimen valitusta sijoituspaikasta.

Sisäkäyttöön tarkoitettu VELUX ACTIVE ilmastoinnin ohjaus perustuu radiotaajuustekniikkaan, ja se on varustettu (↔)-merkillä. Merkki on tuotteen tarrassa.

Radiotaajuustiedot:

Radio	Parametrit		Malli/versio			
	Taajuusalue	Teho (mW)	NXG01E	NXG01C	NXS01	NXD01E
io-homecontrol®	868.0 – 870.0 MHz	20	X	–	–	–
	2400 – 2483.5 MHz	25	–	X	–	–
Sub-GHz-taajuus	863.0 – 870.0 MHz	15	X	X	X	X
WiFi 802.11 b/g/n	2400 – 2483.5 MHz	100	X	X	–	–

Radioaaltojen kantosäde: 300 m avoimella alueella. Rakenteista riippuen sisätiloissa noin 30 metriä. Teräsbetoniset rakenteet, metallikatot ja kipsilevyseinät voivat kuitenkin lyhentää kantosädettä.

Yhdyskäytävän (NXG01E / NXG01C) voi sammuttaa vain irrottamalla verkkokaapelin. Varmista, että pistorasia on aina helposti käytettävissä.

Sähkötuotteet tulee hävittää kansallisten elektroniikkajätettä koskevien säädösten mukaisesti, ei kotitalousjätteen mukana.

Älä hävitä käytettyjä paristoja talousjätteiden mukana. Käytetyt paristot täytyy kierrättää ja hävittää paikallisten säädösten mukaisesti. Paristot saattavat sisältää aineita, jotka voivat olla haitallisia, ellei niitä käsitellä ja kierrätetä asianmukaisesti.



Jos mahdollista, toimita käytetyt paristot niille tarkoitettuun paikalliseen palautuspisteeseen.

Pakkaus voidaan hävittää tavallisen kotitalousjätteen mukana.

## Huolto

Sisäkäyttöön tarkoitettu VELUX ACTIVE ilmastoinnin ohjaus vaatii vain vähän huoltoa. Pinta voidaan puhdistaa pehmeällä, kostealla liinalla.

Irrota tuote sähköverkosta tai akusta ennen ikkunan ja siihen liittyvien tuotteiden ylläpitoa tai huoltotyötä ja varmista, että tuote ei voi vahingossa kytkeytyä takaisin verkkoon.

Pariston oletettu käyttöikä: Vähintään 2 vuotta.

Vaaroisia saa saatavilla VELUX-myyntiorganisaatiosta.

Jos sinulla on teknisiä kysymyksiä, ota yhteyttä paikalliseen VELUX-myyntiorganisaatioon, katso numero oheisesta listasta tai osoitteesta [www.velux.com](http://www.velux.com)

## Käyttöliittymät

Yhteensopiva seuraavien kanssa:

iOS: VELUX ACTIVE with Netatmo vaativat toimiakseen iPhone, iPadin tai iPod touchin, jossa on iOS 9.0- tai uudempi käyttöjärjestelmä.

Android: Vaatii Android 5.0- tai uudemman käyttöjärjestelmän sekä pääsyn Google Playhin. Apple HomeKit (käyttö Koti-sovelluksella)

Tämän HomeKit-yhteensopivan lisävarusteen ohjaamiseen tarvitaan iPhone, iPad tai iPod touch, jossa on iOS 9.0- tai uudempi käyttöjärjestelmä. Tämän HomeKit-yhteensopivan lisävarusteen ohjaamiseen automaattisesti tai kodin ulkopuolelta tarvitaan Apple TV, jossa on tvOS 10.0- tai uudempi käyttöjärjestelmä, tai iPad, jossa on iOS 10.0- tai uudempi käyttöjärjestelmä, asetettuna kotikeskittimeksi.

**Laillisuusilmoitus:** Works with Apple HomeKit -logo tarkoittaa, että sähköinen lisälaitte on erityisesti suunniteltu yhdistettäväksi iPod-, iPhone- tai iPad-laitteeseen ja että kehittäjä on vahvistanut tuotteen vastaavan Applen suorituskykystandardreja.

Apple ei ole vastuussa tämän laitteen toiminnasta tai siihen liittyvien turvanormien ja säädösten noudattamisesta. Huomaa, että tämän lisävarusteen käyttö iPod-, iPhone- tai iPad-laitteen kanssa voi vaikuttaa langattoman yhteyden suorituskykyyn.

iPhone, iPod ja iPad ovat Apple Inc:n Yhdysvalloissa ja muissa maissa rekisteröimiä tavaramerkkejä. HomeKit on Apple Inc:n tavaramerkki.





App Store on Apple Inc:n palvelumerkki.

Android, Google Play ja Google Play -logo ovat Google Inc:n tavaramerkkejä.

## Vaatimustenmukaisuustodistus

Vakuutamme täten, että sisäkäyttöön tarkoitettu VELUX ACTIVE ilmastoinnin ohjaus KIX 300 (yhdyskäytävä 3LG E01/NXG01E, sisäilman tunnistin KLA 300/3LA E06/NXS01 ja lähtökytkin KLN 300/3LN E01/NXD01E) on radiolaitedirektiivin 2014/53/EU ja RoHS-direktiivin 2011/65/EY mukainen ja on valmistettu harmonisoitujen standardien EN 62368-1(2014), EN 300220-2 v3.1.1, EN 300220-1 v3.1.1, EN 300328 v2.1.1, EN 301489-1 v2.2.0, EN 301489-3 v2.1.1, EN 301489-17 v3.2.0, EN 55032(2015), EN 55024(2010) +A1(2015), EN 61000-3-2 (2014), EN 61000-3-3 (2013), EN 61326-1(2013), EN 62311(2008), EN 62479(2010) ja EN 50581(2012) mukaisesti. Ilmoitettu laitos LCIE, tunnusnumero 0081, on suorittanut tuotteiden testit, laatintu raportit ja antanut EU-tyyppitarkastustodistuksen numero RED\_86, RED\_87, RED\_88.

## Symbolien selitykset

	Tuote täyttää sitä koskevat Euroopan unionin vaatimukset.
	Suojausluokka 2.
	AC = vaihtovirta.
	DC = tasavirta.
	Toimimaton tuote tulee hävittää paikallisten määräysten mukaisesti. Tuotetta ei saa hävittää kotitalousjätteen mukana.

# VELUX ACTIVE inomhus klimatkontroll KIX 300

VELUX®

## Viktig information

Läs noga igenom hela anvisningen före installation och manövrering. Spara denna anvisning för senare bruk och lämna den vidare till eventuellt nya användare.

## Säkerhet

VELUX ACTIVE inomhus klimatkontroll KIX 300 med strömkabel är endast avsedda för användning inomhus och i torra miljöer.

Använd endast den medföljande strömkabel.

VELUX ACTIVE inomhus klimatkontroll kan användas av personer (från 8 år och däröver) med tillräcklig erfarenhet och kunskap, om de har fått instruktioner om hur man använder den på ett säkert sätt, och därmed förstår de medföljande riskerna.

Barn får inte leka med VELUX ACTIVE inomhus klimatkontroll (home control, inomhus klimatsensor och app).

Om strömkabeln är skadad, måste den bytas ut.

Varning: Risk för explosion om ersättningsbatterierna är av felaktig typ. Använd endast alkaliska AA för NXS01 och alkaliska AAA för NXD01E.

## Produkt

Kontrollera att de berörda produkterna kan manövreras från den önskade positionen innan gatewayen sätts fast.

VELUX ACTIVE inomhus klimatkontroll är baserad på tvåvägs RF (radiofrekvens) kommunikation och märkt med symbolen [+↔]. Denna symbol visas på typetiketten.

Radio specifikationer:

Parametrar			Modell / version			
Radio	Frekvensband	Effekt (mW)	NXG01E	NXG01C	NXS01	NXD01E
io-homecontrol®	868.0 – 870.0 MHz	20	X	–	–	–
	2400 - 2483.5 MHz	25	–	X	–	–
RF sub-GHz	863.0 – 870.0 MHz	15	X	X	X	X
WiFi 802.11 b/g/n	2400 - 2483.5 MHz	100	X	X	–	–

Radiofrekvensräckvidd: 300 m fritt fält. Beroende på byggnadens uppbyggnad är räckvidden inomhus cirka 30 m. Konstruktioner i armerad betong, innertak i metall, gipsväggar med stålreglar minskar räckvidden.

Det enda sättet att stänga av gatewayen (NXG01E / NXG01C) är att dra ur strömkabeln. Säkerställ att detta eluttaget alltid är lättillgängligt.

Elektriska produkter får inte kastas bland hushållssopor, utan ska forslas bort enligt de nationella reglerna som gäller för elektroniskt avfall.

Använda batterier får inte slängas bland hushållssopor. De ska slängas enligt gällande nationella miljöregler. Batterier innehåller ämnen som är skadliga för miljön om de inte hanteras korrekt.



Batterier ska återvinnas enligt lokala bestämmelser hos återvinningscentralerna.

Emballaget kan kastas bland de vanliga hushållssoporna.

## Underhåll

VELUX ACTIVE inomhus klimatkontroll kräver minimalt underhåll. Ytan kan rengöras med en mjuk, lätt fuktig trasa.

Stäng av strömmen eller ta ur batteriet och säkerställ så att ingen strömförsörjning oavsiktligt kopplas på igen vid underhåll eller service av fönster och produkter anslutna till strömförsörjningen.

Förväntad livslängd för batterierna: Minst 2 år.

Reservdelar kan rekvideras från återförsäljare av VELUX produkter.

Eventuella tekniska frågor ställs till ditt VELUX försäljningsbolag, se telefonlista eller [www.velux.com](http://www.velux.com).

## Gränssnitt

**Kompatibel med:**

iOS: VELUX ACTIVE with Netatmo kräver iPhone, iPad eller iPod touch med iOS 9.0 eller högre.

Android: Kräver Android 5.0 eller högre med åtkomst till Google Play.

Apple HomeKit (med Home appen)

För att styra detta HomeKit-anpassade tillbehör krävs en iPhone, iPad eller iPod touch med iOS 9.0 eller senare. Automatiskstyrning hemifrån av detta HomeKit-anpassade tillbehör kräver en Apple TV med tvOS 10.0 eller senare eller en iPad med iOS 10.0 eller senare som är installerad som hemmahub.

**Rättsligt meddelande:** Användning av Works with Apple HomeKit-logotypen innebär att ett elektroniskt tillbehör har utformats för att ansluta specifikt till iPod, iPhone eller iPad, och har certifierats av utvecklaren för att uppfylla Apples prestandandestandarder.

Apple är inte ansvariga för driften av denna enhet eller dess överensstämmelse med säkerhets- och regleringsstandarder. Observera att användningen av detta tillbehör med iPod, iPhone eller iPad kan påverka trådlös prestanda.

iPhone, iPod och iPad är registrerade varumärken som tillhör Apple Inc, registrerade i USA och andra länder.

HomeKit är ett varumärke som tillhör Apple Inc.





App Store är ett servicemärke som tillhör Apple inc.

Android, Google Play och Google Play-logotypen är varumärken som tillhör Google Inc.

## Deklaration om överensstämmelse

Vi förklarar härmed att VELUX ACTIVE inomhus klimatkontroll KIX 300 (gateway 3LG E01/ NXG01E, inomhus klimatsensor KLA 300/3LA E06/NXS01 och home control KLN 300/3LN E01/NXD01E) överensstämmer med Radioutrustningsdirektivet 2014/53/EU och RoHS Direktivet 2011/65/EU och har tillverkats i överensstämmelse med de harmoniserade standarderna EN 62368-1(2014), EN 300220-2 v3.1.1, EN 300220-1 v3.1.1, EN 300328 v2.1.1, EN 301489-1 v2.2.0, EN 301489-3 v2.1.1, EN 301489-17 v3.2.0, EN 55032(2015), EN 55024(2010) +A1(2015), EN 61000-3-2 (2014), EN 61000-3-3 (2013), EN 61326-1(2013), EN 62311(2008), EN 62479(2010) och EN 50581(2012).  
LCIE organet, identifikationsnummer 0081 utförde provningarna och rapporterna på produkterna och utfärdade EU-typkontrollintyg nummer RED\_86, RED\_87, RED\_88.

## Symbolbeskrivning

	Produktöverensstämmelse med EUs-lagstiftningen.
	Klass 2 krets.
~	AC: Växelström.
	DC: Likström.
	Den förbrukade produkten ska kasseras enligt lokala föreskrifter. Den ska inte slängas i vanligt hushållsavfall.

# VELUX ACTIVE bina içi iklim kontrol KIX 300

VELUX®

## Önemli bilgiler

Montaja başlamadan ve çalıştırmadan önce talimatları dikkatlice okuyun. Bu talimatları ileride başvurmak üzere saklayın ve yeni kullanıcılara teslim edin.

## Güvenlik

VELUX ACTIVE bina içi iklim kontrol KIX 300 ve şebeke kablosu, yalnızca bina içi ve kuru ortamda kullanıma yöneliktir.

Sadece, sağlanan şebeke kablosuyla kullanın.

VELUX ACTIVE bina içi iklim kontrol, ünitenin güvenli kullanımına ilişkin bilgilendirilmiş ve ilişkili tehlikeleri anlamış olması durumunda, yeterli deneyime ve bilgiye sahip kişilerce (8 yaş ve üzeri) kullanılabilir.

Çocuklar VELUX ACTIVE bina içi iklim kontrol, (başlatma anahtarı, bina içi iklim sensörü ve uygulaması) ile oynamamalıdır.

Şebeke kablosu zarar görürse, kablounun değiştirilmesi gerekir.

Dikkat: Yanlış pil takılması, patlama için risk oluşturabilir. NXS01 için sadece alkalin AA ve NXD01E için sadece alkalin AAA pil kullanın.

## Ürün

Kalıcı olarak sabitlemeden önce, ağ geçidinin ilgili ürünleri seçilen konumdan çalıştırabildiğini kontrol edin.

VELUX ACTIVE bina içi iklim kontrol, çift yönlü RF (radyo frekansı) haberleşmesini temel alır ve [←→] simgesiyle gösterilir. Bu simgeyi bilgi etiketinde görebilirsiniz.

Radyo teknik özellikleri:

Parametreler			Model/versiyon			
Radyo	Frekans bandı	Güç (mW)	NXG01E	NXG01C	NXS01	NXD01E
io-homecontrol@kumanda ünitesi	868.0 – 870.0 MHz	20	X	–	–	–
	2400 - 2483.5 MHz	25	–	X	–	–
RF sub-GHz	863.0 – 870.0 MHz	15	X	X	X	X
WiFi 802.11 b/g/m	2400 - 2483.5 MHz	100	X	X	–	–

Radyo frekansı aralığı: 300 m serbest alan. Bina yapısına bağlı olarak, bina içi kapsama alanı yaklaşık olarak 30 metredir. Ancak, betonarme yapılar, metal tavanlar ve çelik elemanlı alçı duvarlar bu mesafenin azalmasına neden olabilir.

Ağ geçidini (NXG01E/NXG01C) kapatmanın tek yolu, şebeke elektriği bağlantısını kesmektir. Prize kolayca erişilebilir olması gerekir.

Elektrikli ürünler, evsel atıklarla değil, elektronik atıklara ilişkin ulusal yönetmeliklere uygun olarak imha edilmelidir.

Kullanılmış piller genel atıklarla birlikte değil, yerel çevre yönetmeliklerine uygun olarak imha edilmelidir. Piller, doğru yöntemlerle toplanmadıkları ve geri dönüştürülmedikleri takdirde zararlı olabilen maddeler içerir.



Pillerin imhasında geri dönüşüm kutularını kullanınız.

Ambalaj, normal evsel atıklarla birlikte imha edilebilir.



## Bakım

VELUX ACTIVE bina içi iklim kontrol için minimum düzeyde bakım yeterli olacaktır. Yüzeysel yumuşak ve nemli bir bezle silinebilir

Pencereyle ve pencereye bağlı ürünlerle ilgili herhangi bir bakım veya servis işlemi gerçekleştirmeden önce şebekeyle veya bataryayla bağlantısını kesin ve yanlışlıkla tekrar bağlanmamasını sağlayın.

Beklenen pil ömrü: Min. 2 yıl

Yedek parçaları, VELUX satış ofisinin aracılığıyla temin edebilirsiniz.

Teknik konularla ilgili herhangi bir sorunuz olursa, lütfen VELUX satış ofisi ile irtibata geçin; ilgili telefon numaralarına listeden ulaşabilir veya [www.velux.com](http://www.velux.com) adresini ziyaret edebilirsiniz.

## Arabirimler

**Şunlarla uyumludur:**

iOS: VELUX ACTIVE with Netatmo; iOS 9.0 veya üzeri sürüm çalıştıran iPhone, iPad veya iPad touch gerektirir.

Android: Google Play erişimli Andorid 5.0 veya üzeri sürüm gerektirir.

Apple HomeKit (Ev uygulaması kullanılarak)

Bu HomeKit etkinleştirilmiş aksesuarın kumanda edilmesi için iOS 9.0 veya daha güncel sürümle çalışan bir iPhone, iPad veya iPod touch gereklidir. Bu HomeKit etkinleştirilmiş aksesuarı otomatik olarak ve evden uzakta kullanmak için, ev istasyonu olarak ayarlanmış bir tvOS 10.0 veya daha güncel sürümle çalışan bir Apple TV ya da iOS 10.0 veya daha güncel sürümle çalışan bir iPad gereklidir.

**Yasal Bildirim:** Works'ün Apple HomeKit logosu ile kullanımı, bir elektronik aksesuarın; sırasıyla bir iPod, iPhone veya iPad cihaza bağlanması için özel olarak tasarlanmış olduğu ve geliştirici tarafından, Apple performans standartlarını karşılayacağı şeklinde onaylanmış olduğu anlamına gelir.





Apple, bu cihazın kullanımından veya güvenlik standartlarına ve düzenleyici standartlara uygunluğundan sorumlu değildir. Bu aksesuarın; iPod, iPhone veya iPad ile kullanımının kablosuz performansını etkileyebileceğini lütfen unutmayın.

iPhone, iPod ve iPad; Apple Inc.'in ABD'de ve diğer ülkelerde tescil edilmiş, tescilli ticari markalandır. HomeKit, Apple Inc.'in ticari markasıdır. App Store, Apple Inc.'in hizmet markasıdır. Android, Google Play ve Google Play logosu, Google Inc.'in ticari markalandır.

## Uygunluk Beyanı

Bu belge ile birlikte, VELUX ACTIVE bina içi iklim kontrol KIX 300'ün (ağ geçidi 3LG E01/ NXG01E, bina içi iklim sensörü KLA 300/3LA E06/NXS01 ve başlatma anahtarı KLN 300/3LN E01/NXD01E) 2014/53/EC sayılı Radyo Ekipmanı Direktifi ve 2011/65/EC sayılı RoHS Direktifi'nin hükümlerine uygun olduğunu ve EN 62368-1(2014), EN 300220-2 v3.1.1, EN 300220-1 v3.1.1, EN 300328 v2.1.1, EN 301489-1 v2.2.0, EN 301489-3 v2.1.1, EN 301489-17 v3.2.0, EN 55032(2015), EN 55024(2010) +A1(2015), EN 61000-3-2 (2014), EN 61000-3-3 (2013), EN 61326-1(2013), EN 62311(2008), EN 62479(2010) ve EN 50581(2012) uyumlulaştırılmış standartlara uygun olarak üretildiğini beyan ederiz. 0081 kimlik numaralı LCIE adlı onaylanmış kuruluş ürünler üzerinde testleri gerçekleştirmiş, raporları hazırlamış ve RED\_86, RED\_87, RED\_88 numaralı AB tip inceleme sertifikasını yayınlamıştır.

## Sembollerin tanımı

	Ürün, AB mevzuatına uygundur.
	Class 2 devre.
	AC: Alternatif akım.
	DC: Doğru akım.
	Çalışmayan ürün, yerel yönetmeliklere uygun olarak imha edilmelidir. Evsel atıklar için kullanılan çöp kovasına atılmamalıdır.

# Система управління мікрокліматом VELUX ACTIVE KIX 300

**VELUX®**

## Важлива інформація

Уважно прочитайте інструкції, перш ніж приступити до монтажу й експлуатації. Зберігайте їх для використання в майбутньому та передавайте новим користувачам.

## Безпека

Система управління мікрокліматом VELUX ACTIVE KIX 300 та мережевий кабель призначені лише для використання в сухому середовищі всередині приміщень.

Використовуйте їх лише з кабелем живлення, що входить у комплект постачання.

Системою управління мікрокліматом VELUX ACTIVE можуть користуватися особи віком від 8 років із достатнім досвідом і знаннями за умови, що вони отримали інструкції стосовно безпечного користування та розуміють супутні ризики.

Дітям заборонено гратися із Системою управління мікрокліматом VELUX ACTIVE (з перемикачем виходу з дому, датчиком мікроклімату та додатком).

У разі пошкодження мережевого кабелю його потрібно замінити.

Увага! Якщо вставити батарейку неправильного типу, може статися вибух. Використовуйте тільки лужні батарейки типу AA для NXS01 і типу AAA для NXD01E.

## Продукт

Переконайтеся, що шлях дає змогу керувати відповідними продуктами з вибраної позиції, перш ніж остаточно закріпити його.

Система управління мікрокліматом VELUX ACTIVE працює на основі двостороннього радіочастотного зв'язку, який позначено символом [↔]. Цей символ є в паспортній таблиці. Специфікації радіопристроїв.

Радіопристрій	Параметри		Модель/версія			
	Діапазон частот	Потужність (мВт)	NXG01E	NXG01C	NXS01	NXD01E
io-homecontrol®	868.0 – 870.0 MHz	20	X	–	–	–
	2400 - 2483.5 MHz	25	–	X	–	–
Субірагерцева радіочастота	863.0 – 870.0 MHz	15	X	X	X	X
WiFi 802.11 b/g/n	2400 - 2483.5 MHz	100	X	X	–	–

Радіочастотний діапазон: 300 м у вільному просторі. Залежно від конструкції будівлі, діапазон у приміщенні становить приблизно 30 м. Однак конструкції із залізобетону, металеві стелі та поштукатурені стіни зі сталевими вклученнями можуть зменшувати діапазон.

Вимкнути шлях (NXG01E/NXG01C) можна тільки від'єднавши мережевий кабель. Забезпечте вільний доступ до розетки.

Електричні продукти потрібно утилізувати окремо від побутових відходів і відповідно до національних правил, які стосуються електронних відходів.

Використані батареї не можна утилізувати разом із побутовими відходами. Їх потрібно утилізувати згідно з відповідними національними правилами щодо захисту довкілля. Батареї містять речовини, які можуть бути шкідливими в разі неправильної переробки та утилізації.



Зверніться до місцевого вповноваженого пункту утилізації батарей.

Упаковку можна утилізувати зі звичайними побутовими відходами.

## Обслуговування

Система управління мікрокліматом VELUX ACTIVE потребує мінімального обсягу обслуговування. Поверхню можна чистити м'якою вологою тканиною.

Відключіть живлення від мережі або від'єднайте батарею перед виконанням сервісних робіт чи обслуговування вікна та продуктів, підключених до нього, і переконайтеся в неможливості його випадкового підключення на цей час.

Очікуваний термін служби батареї: мін. 2 роки.

Запасні частини можна придбати в торгового представника VELUX.

У разі виникнення технічних запитань зверніться до торгового представника VELUX за телефоном зі списку або на сайті [www.velux.com](http://www.velux.com).

## Інтерфейси

Сумісно з:

iOS: для використання VELUX ACTIVE з Netatmo потрібен iPhone, iPad або iPod touch з iOS 9.0 або пізнішої версії.

Android: потрібна версія Android 5.0 або пізніша з доступом до магазину Google Play. Apple HomeKit (через додаток Home)

Для керування цим аксесуаром із підтримкою HomeKit потрібен iPhone, iPad або iPod з iOS 9.0 або пізнішої версії. Для автоматичного керування цим аксесуаром із підтримкою HomeKit з-поза меж дому потрібні пристрій Apple TV з tvOS 10.0 або пізнішої версії чи iPad із iOS 10.0 або пізнішої версії, налаштований як центр керування домом.

**Юридичне попередження:** Використання виробів із логотипом Apple HomeKit означає, що електронний аксесуар було розроблено для підключення до пристроїв iPod, iPhone або iPad і сертифіковано розробником для відповідності стандартам продуктивності Apple. Apple не несе відповідальності за роботу цього пристрою або його відповідність стандартам безпеки та регулятивним нормам. Зверніть увагу, що використання цього аксесуара з iPod, iPhone або iPad може позначитися на роботі безпроводної мережі. iPhone, iPod та iPad є зареєстрованими торговельними марками Apple Inc у США й інших країнах.

HomeKit є торговельною маркою Apple Inc.







App Store є знаком обслуговування Apple Inc.

Android, Google Play і логотип Google Play є торговельними марками Google Inc.

## Декларація відповідності

Цим ми заявляємо, що система управління мікрокліматом VELUX ACTIVE KIX300 (шлюз 3LG E01/NXG01E, датчик мікроклімату KLA 300/3LA E06/NXS01 та перемикач виходу з дому KLN 300/3LN E01/NXD01E) відповідає вимогам Директиви про радіоустаткування 2014/53/EU та Директиви RoHS 2011/65/EU і її було виготовлено відповідно до узгоджених стандартів EN 62368-1(2014), EN 300220-2 v3.1.1, EN 300220-1 v3.1.1, EN 300328 v2.1.1, EN 301489-1 v2.2.0, EN 301489-3 v2.1.1, EN 301489-17 v3.2.0, EN 55032(2015), EN 55024(2010) +A1(2015), EN 61000-3-2 (2014), EN 61000-3-3 (2013), EN 61326-1(2013), EN 62311(2008), EN 62479(2010) і EN 50581(2012). Уповноважений орган сертифікації LCIE, ідентифікаційний номер 0081, протестував продукти й перевіряв звіти та надав свідоцтво про перевірку для країн ЄС номер RED\_86, RED\_87, RED\_88.

## Опис символів

	Відповідність продукту законодавчим нормам ЄС.
	Контур класу 2.
	ЗС: змінний струм.
	ПС: постійний струм.
	Сумісно з Apple HomeKit.
	Продукт, який не працює, потрібно утилізувати відповідно до норм місцевого законодавства. Його не можна викидати в звичайний кошик для побутових відходів.

## 重要信息

请在安装和操作前仔细研读本说明手册。请妥善保存本说明手册以供将来参考，并将其交给任何新用户查阅。

## 安全事宜

VELUX ACTIVE 室内恒温控制 KIX 300 及电源线仅适用于室内和干燥环境。

仅可使用随附的电源线。

VELUX ACTIVE 室内恒温控制可供拥有足够经验与知识的（8岁及以上年纪）人员使用，且已获得有关其安全用法的说明，并了解其所涉及的风险。

不得让儿童摆弄 VELUX ACTIVE 室内恒温控制（包括离开开关、室内恒温感应器及应用程序）。

如电源线已损毁，必须更换。

警告：如果更换的电池类型不正确，则存在爆炸的危险。请对 NXS01 仅使用 5 号碱性电池，对 NXD01E 仅使用 7 号碱性电池。

## 产品信息

在最终固定本产品前，请检查是否可以从事选位置经网关操作产品。

VELUX ACTIVE 室内恒温控制基于双向 RF（无线射频）通信，并标有符号 [↔]。该符号可在数据记录单上找到。

无线规格：

参数			型号 / 版本			
无线	频段	功率 (mW)	NXG01E	NXG01C	NXS01	NXD01E
io-homecontrol®	868.0 - 870.0 MHz	20	X	-	-	-
	2400 - 2483.5 MHz	25	-	X	-	-
RF sub-GHz	863.0 - 870.0 MHz	15	X	X	X	X
WiFi 802.11 b/g/n	2400 - 2483.5 MHz	100	X	X	-	-

无线频段：空旷场地 300 m。在室内的范围约为 30 m，具体取决于建筑构造。如建筑物采用钢筋混凝土、金属天花板以及带钢构件的石膏墙，可能会使该范围缩小。

仅可通过断开电源线来关闭闸道器 (NXG01E / NXG01C)。确保电源插座处于易取得的位置。

必须按有关电子废品的国家规定弃置电子产品，不得将其与生活垃圾一起弃置。

不得将废旧电池与生活垃圾一起弃置，应按相关的国家环保法规弃置废旧电池。电池所含物如未经正确弃置和回收，可能会造成损害。



使用当地机构指定的电池弃置点（如有）。

可将包装与常见的生活垃圾一起弃置。

## 维护事宜

VELUX ACTIVE 室内恒温控制仅需极少的维护即可。可使用柔软的湿布清洁表面。

在对窗口及与其相连的产品执行任何维护或保养工作之前，请将电源或电池电源断开并确保不会无意中重新连上。

预期电池寿命：至少 2 年。

零配件可从 VELUX 销售公司购买。

如您有任何技术问题，请联系 VELUX 销售公司，查看电话表或访问 [www.velux.com](http://www.velux.com)。

## 界面

与以下产品兼容：

iOS：VELUX ACTIVE with Netatmo 要求装有 iOS 9.0 或更高版本 iOS 的 iPhone、iPad 或 iPod touch。

Android：要求 Android 5.0 及更高版本的 Android，且可访问 Google Play。

Apple HomeKit（使用 Home 应用程序）

要控制这款支持 HomeKit 的配件，您需要装有 iOS 9.0 或更高版本的 iPhone、iPad 或 iPod touch。出门在外时，要自动控制这款支持 HomeKit 的附件，您需要有装有 tvOS 10.0 或更高版本的 Apple TV，或者装有 iOS 10.0 或更高版本的 iPad，将它们设为家庭中枢。

**法律声明：**使用 Works with Apple HomeKit 徽标即表示某电子配件在设计上已待意使其能够相应连接至 iPod、iPhone 或 iPad，并经开发人员认证，符合 Apple 的性能标准。

Apple 不会对本设备的运行或其是否符合安全和监管标准负责。请注意，本配件与 iPod、iPhone 或 iPad 一起使用时，可能会影响无线性能。

iPhone、iPod 和 iPad 是 Apple Inc 在美国及其他国家或地区的注册商标。

HomeKit 是 Apple Inc. 的商标

App Store 是 Apple inc. 的服务商标

Android、Google Play 和 Google Play 徽标是 Google Inc. 的商标

## 符号说明

	产品符合欧盟法规。
	2 级电路。
	AC：交流。
	DC：直流。
	应按当地法规弃置无法工作的产品，不得抛弃在普通家用垃圾桶中。

# VELUX ACTIVE 室內恆溫控制 KIX 300

VELUX®

## 重要資訊

安裝和操作前，請仔細閱讀本說明手冊。請保留本說明手冊以供日後參考，並將其交給任何新用戶閱覽。

## 安全事宜

VELUX ACTIVE 室內恆溫控制 KIX 300 和電源線僅可於室內和乾燥環境中使用。

請僅使用附帶的主電源線。

VELUX ACTIVE 室內恆溫控制可供具有足夠經驗和知識的人仕 (8 歲及以上) 使用，惟事前他們必須已獲得關於安全使用本產品的指導，並了解所涉及的風險。

兒童不得玩弄 VELUX ACTIVE 室內恆溫控制 (包括離場開關掣、室內恆溫感應器和應用程式)。

如電源線損壞，必須更換。

注意：如更換了不正確類型的電池，會有爆炸危險。NXS01 僅可使用 AA 鹼性電，而 NXD01E 僅可使用 AAA 鹼性電。

## 產品資料

最後固定本產品前，請確定開道器可從選定位置操作產品。

VELUX ACTIVE 室內恆溫控制以雙向無線射頻 (RF) 通訊為基礎，並標有 [↔] 符號。此符號可在資料標籤上找到。

無線電規格：

參數			型號 / 版本			
無線電	頻段	功率 (mW)	NXG01E	NXG01C	NXS01	NXD01E
io-homecontrol®	868.0 - 870.0 MHz	20	X	-	-	-
	2400 - 2483.5 MHz	25	-	X	-	-
RF sub-GHz	863.0 - 870.0 MHz	15	X	X	X	X
WiFi 802.11 b/g/n	2400 - 2483.5 MHz	100	X	X	-	-

無線射頻範圍：空曠場地 300 m。在室內場地，無線射頻範圍約為 30 m，但會因建築物的結構而異。如建築物具有鋼筋混凝土、金屬天花板和帶鋼構件的石膏牆，可能會令無線射頻範圍縮少。

關閉開道器 (NXG01E / NXG01C) 的唯一方法是切斷主電源。請確保插座可時刻輕易接觸得到。

電氣產品必須按照當地的電子廢物規例棄置，不得與家居廢物一同棄置。

舊電池必須按照當地相關的環保規例棄置，不得與家居廢物一同棄置。電池所含物質如未經正確處理和回收，可能會造成損害。



如有的話，請使用當地官方所提供的電池棄置點。

產品包裝可與普通家居廢物一同棄置。

VELUX ACTIVE 室內恆溫控制所需的保養很少，其表面可用柔軟的濕布清潔。

在對窗戶和連接著本產品的其他產品進行任何維護或維修工作之前，請切斷主電源或電池的供電，並確保其不會意外重新連接。

預期電池壽命：最短 2 年。

後備零件可向您的 VELUX 產品銷售公司購買。

如您有任何技術上的問題，請聯絡您的 VELUX 產品銷售公司、查看電話表或瀏覽 [www.velux.com](http://www.velux.com)。

## 介面

與以下產品兼容：

iOS：VELUX ACTIVE with Netatmo 需要載有 iOS 9.0 或更高版本的 iPhone、iPad 或 iPod touch。

Android：需要載有 Android 5.0 或更高版本的裝置，而且裝置必須可存取 Google Play。

Apple 產品 HomeKit (透過使用 Home 應用程式)

要控制這款兼容 HomeKit 的產品，您需要載有 iOS 9.0 或更高版本的 iPhone、iPad 或 iPod touch。要以自動方式在家外控制這款兼容 HomeKit 的產品，您需要將載有 tvOS 10.0 或更高版本的 Apple TV 設定為家庭中樞，又或將載有 iOS 10.0 或更高版本的 iPad 設定為家庭中樞。

法律聲明：使用「Works with Apple HomeKit」標誌，代表某電子產品特別設計成能夠分別連接至 iPad、iPhone 或 iPad，並經開發人員認證，符合 Apple 的性能標準。

Apple 不會對本產品的運作或其是否符合安全和規管標準負上任何責任。請注意，本產品與 iPod、iPhone 或 iPad 一同使用時，可能會影響無線效能。





iPhone、iPad 和 iPad 是 Apple 公司在美國和其他國家註冊的註冊商標。

HomeKit 是 Apple 公司的商標。

App Store 是 Apple 公司的服務商標。

Android、Google Play 和 Google Play 標誌是 Google 公司的商標。

## 保養事宜

	產品符合歐盟法規。
	第 2 類電路。
	AC：交流電。
	DC：直流電
	不能運作的產品應按照當地法規棄置，不應丟棄在一般的家居垃圾桶中。







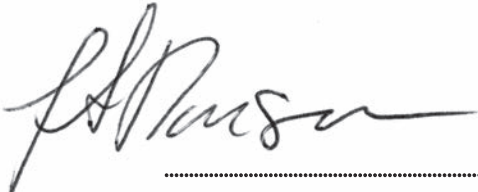

.....

(Jens Aksel Thomsen, Market Approval)

29-01-2018

VELUX A/S  
Ådalsvej 99  
DK-2970 Hørsholm



**VELUX®**

HomeKit setup code



 [velux.com/activesupport](https://velux.com/activesupport)



QSG-KIX300EU/CN-V3

Copyright VELUX A/S 2017 All rights reserved. Reproduction and distribution prohibited without written authorization from VELUX A/S.  
VELUX ACTIVE with NETATMO, smart solution co-developped with NETATMO.  
Copyright VELUX A/S 2017 Tous droits réservés. Reproduction et distribution interdites sans l'autorisation écrite de VELUX A/S.  
VELUX ACTIVE with NETATMO, solution intelligente co-développée avec NETATMO.